

---

Ülevaade .....	2
Tehnilised andmed .....	3
Mõõtevahendi seadistus .....	5
Toimingud .....	8
Adapterite ja seinakinnituse kasutamine .....	11
Teatekoodid .....	13
Täpsuse kontrollimine .....	14
Hooldus .....	16
Ohutusteave .....	17
Valikulised tarvikud .....	21

# Ülevaade

Makita SK105D/SK105GD on isenivelleeruv ristjoonlaser. See on usaldusväärne täppislaser mitmesuguste tööde jaoks, nagu nivelleerimine, loodimine, ülekandmine ja õigete nurkade joonestamine.

See toetab teid kahe ristuva vertikaalse ja horisontaalse joonega.

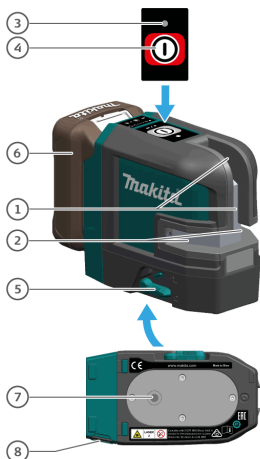

1 Vertikaalse joone aken

2 Horisontaalse joone aken

3 Oleku-LED

4 Nupp ON/Set (Sees/määra)

5 Nivelleerimislukk/transpordilukk

6 Aku (valikuline)

7 Statiivipesa 1/4 tolli

8 Alalisvoolupes

Saadaval on kaks tüüpi:

- SK105D (punane laser)
- SK105GD (roheline laser)



**i** Selles dokumendis on kõigil joonistel näidatud ainult SK105D.

# Tehnilised andmed

Kirjeldus	SK105D	SK105GD
Kiire suund / ventilaatori nurk		Vertikaalne / > 160°, horisontaalne / > 180°
Vahemik*	25 m (82 jalga)	35 m (115 jalga)
Vahemik* koos vastuvõtjaga		80 m (262 jalga)
Nivelleerimistäpsus		±0,3 mm/m = ±3,0 mm 10 m kohta (±0,004 tolli jala kohta = ±0,12 tolli 33 jala kohta)
Horisontaalse/vertikaalse joone täpsus		±0,3 mm/m (±0,004 tolli jala kohta)
Isenivelleerimisvahemik		±4 °
Isenivelleerimisaeg		< 3 s
Hoiatus: nivelleerimisvahemikust väljas		Jah - jooned vilguvad iga 5 s järel
Nivelleerimissüsteem		Automaatselt lukustuv pendel
Laseri tüüp	635 ± 5 nm, 2. klass (standardi IEC 60825-1 alusel)	525 ± 5 nm, 2. klass (standardi IEC 60825-1 alusel)
Akukasett		BL 1015/BL 1016/BL 1020B/BL 1021B/BL 1040B/BL 1041B
Tööaeg liitiumioonakuga (2 kiirt)	15 h (BL 1015/BL 1016) 20 h (BL 1020B/BL 1021B) 40 h (BL 1040B/BL 1041B)	7 h (BL 1015/BL 1016) 10 h (BL 1020B/BL 1021B) 20 h (BL 1040B/BL 1041B)
Netomass		0,46 kg
Mass koos liitiumioonakuga		0,67-0,84 kg
Toiteallikas		Makita akukasett / USB-adapter
Nimipinge		Alalisvool 10,8 V - 12 V (max), sisendalalisvool 5 V
Mõõtmed (P × L × K)		112 × 61 × 102 mm (4,41 × 2,40 × 4,01 tolli)
Töötemperatuur (seade)		-10 ... +50 °C (+14 ... +122 °F)
Hoiustamistemperatuur (seade)		-25 ... +70 °C (-13 ... +158 °F)
Laseri joone laius 5 m kaugusel		< 2 mm (< 0,08 tolli)
Statiivi keere		1/4 tolli (+ 5/8 tolli koos adapteriga)
Vastuvõtja impulsi võimsus		Jah, automaatne

\* Oleneb valgustingimustest

Pidage meeles järgmist.

- Meie pideva uuringu- ja arendusprogrammi tõttu võidakse tehnilisi andmeid muuta ilma sellest ette teatamata.
- Tehnilised andmed võivad riigiti erineda.
- Kaal võib erineda olenevalt lisaseadistest, kaasa arvatud akukassetist. Kergeim ja raskeim kombinatsioon EPTA-protseduuri 01/2014 kohaselt on toodud tabelis.
- Mõned eespool loetletud akukassetid ei pruugi olla teie riigis saadaval.

## HOIATUS!

Kasutage ainult ülalpool loetletud akukassette. Muude akukassetide kasutamine võib tekitada vigastusi ja/või tulekahju.

## Sissejuhatus

 Ohutusteave (vt [Ohutusteave](#)) ja kasutusjuhend tuleb enne seadme esmakordset kasutamist hoollega läbi lugeda.

 Toote eest vastutav isik peab tagama, et kõik kasutajad saavad neist suunistest aru ja järgivad neid.

Kasutataval sümbooltel on järgmised tähendused.

### HOIATUS!

Viitab võimalikule ohuolukorrale või mitteotstarbelisele kasutusele, mis võib lõppeda eiramise korral surma või tõsiste kehavigastustega.

### ETTEVAATUST

Viitab võimalikule ohuolukorrale või mitteotstarbelisele kasutusele, mis võib põhjustada eiramise korral väiksemaid kehavigastusi ja/või suurt materiaalselt ja rahalist kahju ning ohustada keskkonda.

 Olulised punktid, mida tuleb praktikas järgida selleks, et toodet tehniliselt korrektselt ja efektiivselt kasutada.

## Nivelleerimisluuk

### Nivelleerimine avatud

 Avatud asendis nivelleerib seade end automaatselt määratud kaldevahemiku ulatuses. (Vt jaotist [Tehnilised andmed](#))



### Nivelleerimine lukustatud

Keerake nivelleerimisluuku, et seadet transportida või kallutada seda isenivelleerimisvahemikust edasi. Lukustatud olekus on pendel fikseeritud ja isenivelleerimisfunktsioon on välja lülitatud. Sellisel juhul vilgub laser iga 5 sekundi järel.



## Laseri vastuvõtja

Laserijoonte tuvastamise võimaldamiseks suurelt kauguselt või ebasoodsates valgustingimustes saab kasutada laseri vastuvõtjat.

 Soovitame kasutada laseri vastuvõtjat Makita LDX1.

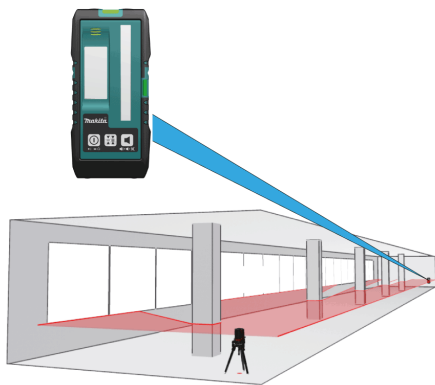

## Liitumioonaku

Akukasseti paigaldamine või eemaldamine

 **ETTEVAATUST**

Lülitage tööriist alati enne akukasseti paigaldamist või eemaldamist välja.

 **ETTEVAATUST**

Akukasseti paigaldamisel või eemaldamisel tuleb tööriista ja akukassetti kindlalt paigal hoida. Kui tööriista ja akukassetti ei hoita kindlalt paigal, võivad need käest libiseda ning kahjustada tööriista ja akukassetti või põhjustada kehavigastusi.



Akukasseti eemaldamiseks libistage see tööriista küljest lahti, vajutades kasseti esiküljel paiknevat nuppu (1) alla.

Akukasseti paigaldamiseks joondage akukasseti keel korpuse soonega ja libistage kassett oma kohale. Paigaldage akuadapter alati nii kaugele, et see lukustuks klõpsatusega oma kohale. Kui näete nupu ülaosas punast osa (2), pole kassett täielikult lukustunud.

 **ETTEVAATUST**

Paigaldage akukassett alati täies ulatuses nii, et punast osa ei jääks näha. Muidu võib adapter juhuslikult tööriistast välja kukkuda ning põhjustada teile või läheduses viibivatele isikutele vigastusi.

 **ETTEVAATUST**

Ärge rakendage akukasseti paigaldamisel jõudu. Kui kassett ei lähe kergesti sisse, pole see õigesti paigaldatud.

 **ETTEVAATUST**

Vale adapteri ühendamine võib seadet tõsiselt kahjustada. Valest kasutamisest tingitud kahjustusi garantii ei kata. Kasutage ainult Makita heakskiiduga akusid, USB-adaptereid ja kaableid. Heakskiiduta tarvikud võivad seadet kahjustada.

## USB-adaptéri (valikuline) kasutamine



## Makita akud CXT

### Aku jääkmahutavuse näit

**i** Ainult näidikuga akukassettidele

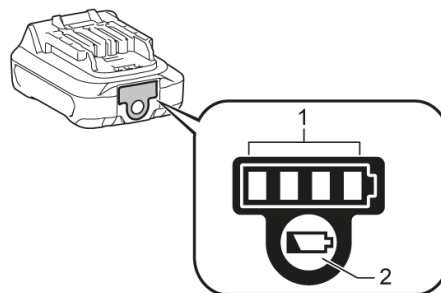

Akukasseti järelejäänud mahutavuse kontrollimiseks vajutage kontrollimise nuppu (2). Märkulambid (1) süttivad mõneks sekundiks ja näitavad jääkmahutavust.

	75% - 100%
	50% - 75%
	25% - 50%
	0% - 25%

**i** Näidatud mahutavus võib veidi erineda tegelikust mahutavusest olenevalt kasutustingimustest ja ümbritseva keskkonna temperatuurist.

## Nupu ON/Set (Sees/määra) lül- itamine

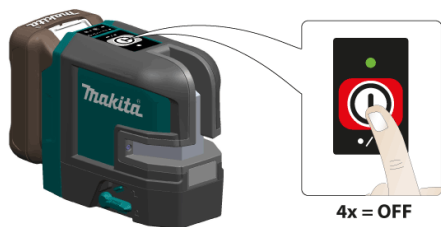

Kui seade on lukustatud, vajutage väl-  
jalülitamiseks 3 korda laserinuppu.

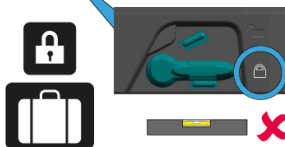

## Heleduse vähendamine





## Funktsioonid lukustamata nivelleerimisega

### Vertikaalsed ja horisontaalsed jooned

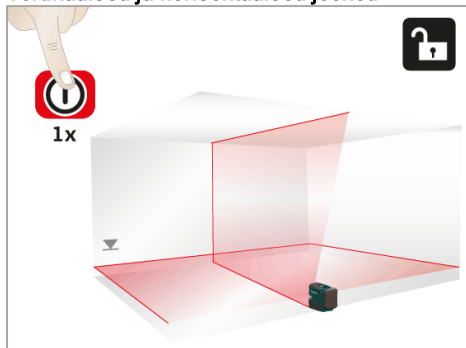

### Horisontaalne joon

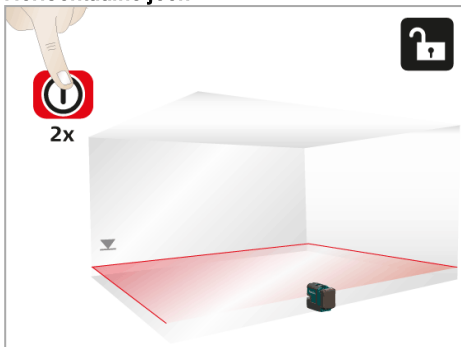

### Vertikaalne joon

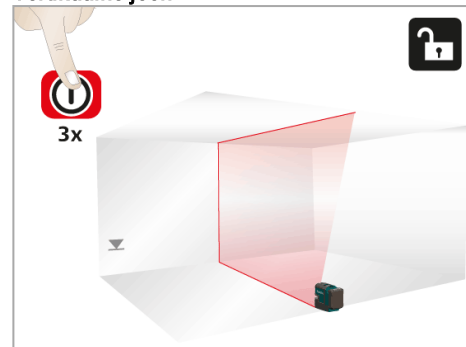

## Funktsioonid lukustatud nivelleerimisega

Horisontaalne joon

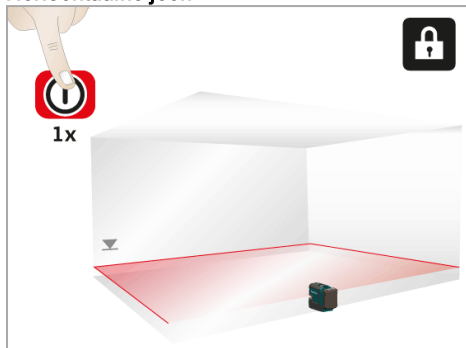

Vertikaalne joon

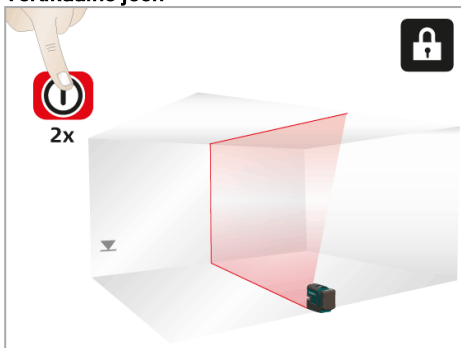

Horisontaalne joon kallutatud

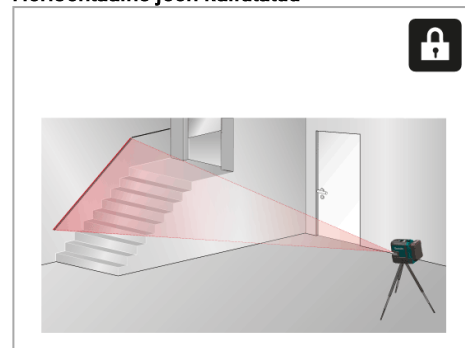

## Adapter L



Asetage seade adapterile L ja keerake kinni.

**i** Adapterit L ei saa kasutada, kui sisestatud on akukassett BL1040B või BL1041B.

## Vertikaalsete laserijoonte joondamine



Vertikaalse joone reguleerimiseks pöörake seadet 360°.

## Adapter PRO L (valikuline tarvik)



Asetage seade adapterile PRO L ja keerake kinni.

Vertikaalse joone reguleerimiseks pöörake seadet 360°.

**i** Adapterit PRO L ei saa kasutada, kui sisestatud on akukassett BL1040B või BL1041B.

## Seinakinnitus (valikuline tarvik)

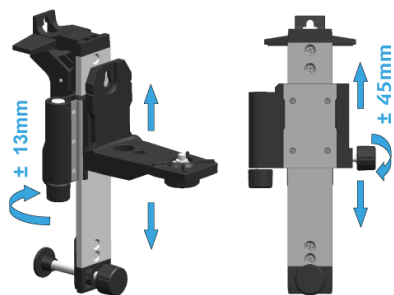

Horisontaalse joone peenreguleerimiseks soovitud võrdlusele pöörake seinakinnituse reguleerimisnuppu, et liugur lödvendada ja kinnitada.

**i** Seinakinnitus on eraldi tarvik ja seda ei tarnita koos adapteriga L, nagu ülal näidatud.

## Erinevad kinnitusvõimalused

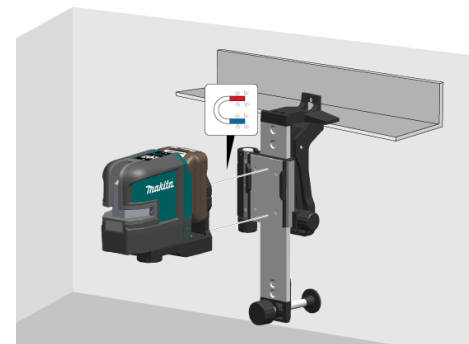
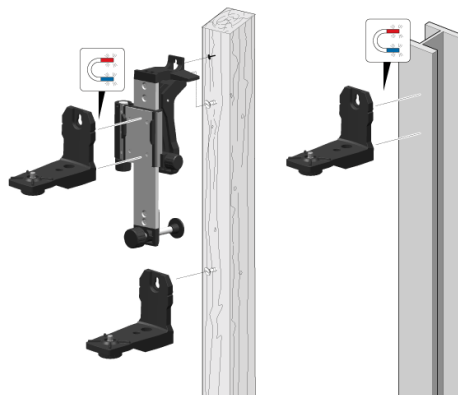
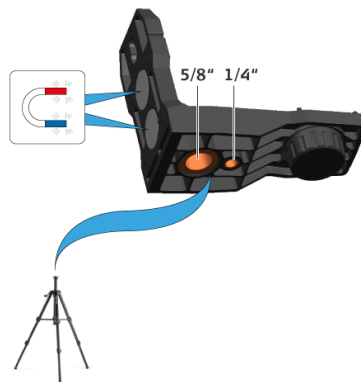

Lasere	Valgusdiodid	Põhjus	Parandus
Põleb	Põleb roheliselt	Normaalne	-
Põleb	Vilgub roheliselt	Normaalne, laser on seatud vähendatud heledusele	OK - või vajutage 2 sekundit nuppu ON/SET (Sees/määra), et saada tugev laserkiir
Põleb	Põleb punaselt	Seadme aku on tühjenemas	Vahetage toiteallikas
Ei põle	Põleb punaselt 5 sekundit, siis kustub	Patareid tühjad	Vahetage toiteallikas
Ei põle	Vilgub punaselt	Temperatuurihäire	Jahutage seadet või soojendage see üles
Vilgub	Põleb punaselt	Seade on isenivelleerimisvahemikust väljas ja aku on tühjenemas	Vahetage toiteallikas
Vilgub	Vilgub punaselt	Seade on isenivelleerimisvahemikust väljas	Paigutage seade peaaegu horisontaalselt
Vilgub iga 5 sekundi järel	Põleb punaselt	Nivelleerimisluuk on aktiveeritud ja seadme aku on tühjenemas	Vahetage toiteallikas
Vilgub iga 5 sekundi järel	Põleb roheliselt	Normaalne, nivelleerimisluuk on aktiveeritud	-
Vilgub iga 5 sekundi järel	Vilgub roheliselt	Nivelleerimisluuk on aktiveeritud ja laser on seatud vähendatud heledusele	-

- i** Kontrollige oma seadme täpsust regulaarselt ja kindlasti enne olulisi tööülesandeid. Kontrollige enne täpsuse kontrollimist [nivelleerimislukku](#).

## Nivelleerimine

### Nivelleerimistäpsuse kontrollimine

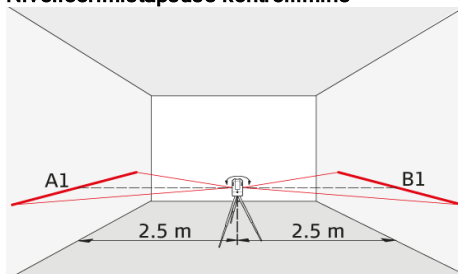

Paigaldage seade statiivile, kahe seina (A+B) vahelisele alale, võrdsele kaugusele seintest, mis asuvad teineteisest umbes 5 m kaugusel. Seadke luku lüliti lahtilukustatud asendisse (vt jaotist [Nivelleerimisluuk](#)). Suunake seade seinale A ja lülitage seade sisse. Lülitage sisse horisontaalne laserijoon või laseripunkt ja märkige joone või punkti asukoht seinale (A1). Pöörake seadet 180° ja märkige horisontaalne laserijoon või laseripunkt samamoodi teisele seinale (B1).

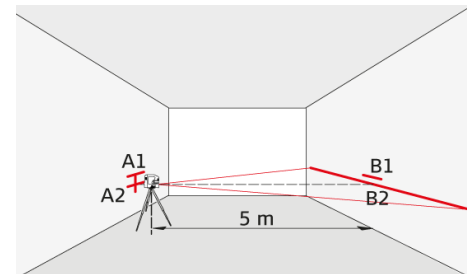

Seejärel asetage seade samal kõrgusel võimalikult seina A lähedale ning märkige uuesti horisontaalne laserijoon või laseripunkt seinale A (A2). Pöörake seadet uuesti 180° ja märkige laser seinale B (B2). Mõõtke märgitud punktide A1-A2 ja B1-B2 vaheline kaugus. Arvutage kahe mõõtmise vahe.

$$|(A1-A2) - (B1-B2)| \leq 2 \text{ mm}$$

Kui vahe ei ületa 2 mm, on seadme täpsus lubatud hälbe piires.

- i** Kui seade ületab ettenähtud hälvet, võtke ühendust kohaliku müügiesindaja või Makita volitatud edasimüüjaga.

## Vertikaalne ja horisontaalne joon

### Horisontaalse joone täpsuse kontrollimine

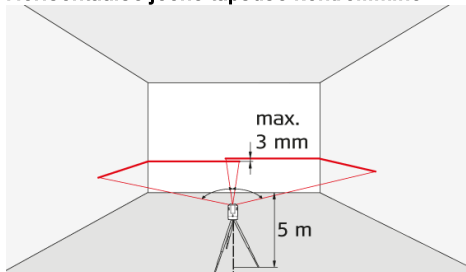

Seadke luku lüliti lahtilukustatud asendisse (vt jaotist [Nivelleerimisluuk](#)). Asetage seade seinast umbes 5 m kaugusele. Suunake seade seinale ja lülitage seade sisse. Lülitage sisse laserijoon ja märkige laseri sihikujoonestiku ristumispunkt seinale. Pöörake seadet paremale ja seejärel vasakule. Jälgige horisontaalse joone vertikaalselt hälvet märgistusest. Kui vahe ei ületa 3 mm, on seadme täpsus lubatud hälbe piires.

### Vertikaalse joone täpsuse kontrollimine

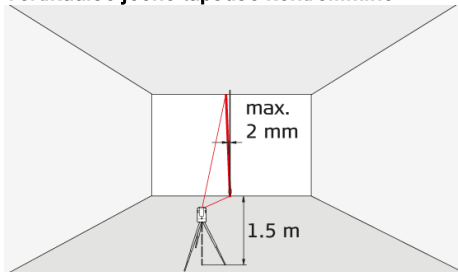

Seadke luku lüliti lahtilukustatud asendisse (vt jaotist [Nivelleerimisluuk](#)). Orientiirina võite kasutada nõörloodi ning kinnitada selle umbes 3 m kõrgusele seinale võimalikult lähedale. Paigutage seade seinast umbes 1,5 m kaugusele ja pöörake seadet umbes 1,5 m kõrgusele. Suunake seade seinale ja lülitage seade sisse. Pöörake seadet ja joondage see nõörloodi alumise otsaga. Nüüd lugege nõörloodi ülemisest otsast laserijoon maksimaalne hälve. Kui vahe ei ületa 2 mm, on seadme täpsus lubatud hälbe piires.

**i** Kui seade ületab ettenähtud hälvet, võtke ühendust kohaliku müügiesindaja või Makita volitatud edasimüüjaga.

Ärge kastke seadet vette. Mustuse eemaldamiseks kasutage niisket pehmet lappi. Ärge kasutage tugevatoimelisi puhastusvahendeid või lahusteid. Käsitsege seadet sama hoolsalt nagu teete seda binokli või kaamera puhul. Seadme mahapillamine või tugev raputamine võib seda kahjustada. Enne seadme kasutamist kontrollige seda kahjustuste suhtes. Kontrollige regulaarselt seadme [nivelleerimistäpsust](#).

Suurima täpsuse ja nähtavuse tagamiseks puhastage regulaarselt seadme optikat. Puhuge tolm klaasidelt ilma optikat sõrmedega puudutamata. Vajaduse korral kasutage pehmet niisket lappi ja veidi puhast alkoholi.

Valede mõõtmistulemuste vältimiseks puhastage regulaarselt ka adaptereid. Seda saab teha ka esitatud soovitude järgi. Eriti hoolikalt jälgige adapteri ja seadme vahelise liidese puhtust, et tagada õhlabus pööramine. Magnetpinna puhastamiseks võite kasutada suruõhku või modelleerimissavi.

Kui seade saab märjaks, kuivatage see alati (max 70 °C / 158 °F) enne kotti tagasipanekut.



 Seadme kasutamise eest vastutav isik peab tagama, et kõik seadme kasutajad mõistavad suuniseid ja järgivad neid.

## Vastutus

### Seadme tootja vastutus

Makita Corporation Anjo, 3-11-8, Sumiyoshi-cho, Aichi 446-8502, Japan  
Makita, Jan-Baptist Vinkstraat 2, 3070, Belgium  
Internet: www.makita.com

Ülalnimetatud ettevõtte vastutab toote (kaasa arvatud kasutusjuhendi) tarnimise eest täiesti ohutus seisukorras.

Ettevõtte ei vastuta kolmandate osapoolte lisatarvikute eest.

### Seadme eest vastutav isik on kohustatud:

1. aru saama toote ohutusjuhustest ja kasutusjuhendi juhustest;
2. tegema endale selgeks õnnetusjuhtumite ennetamisega seotud kohalikud ohutuseeskirjad;
3. takistama volitamata isikute juurdepääsu tootele.

## Otstarve

1. Horisontaalsete ja vertikaalsete laser-joonte projitseerimine

## Keelatud toimingud

1. Seadme kasutamine juhendit järgimata.
2. Seadme kasutamine väljaspool nominaalväärtusi.
3. Ohutussüsteemide väljalülitamine ning selgitavate ja hoiatavate siltide eemaldamine.
4. Seadme avamine tööriistadega, mis ei ole spetsiaalselt selleks mõeldud (nt kruvikeeraja).
5. Seadme modifitseerimine või muutmine (muuks eesmärgiks kohandamine).
6. Kellegi tahtlik pimestamine (ka pimedas).
7. Ohutusnõuete ebapiisav järgimine mõõtmise ajal (nt töötades teedel, ehitusplatsidel).

## Ohud kasutamisel

### HOIATUS!

Kui seade on rikkis või kui seda on maha pillatud, väärkasutatud või muudetud, võivad mõõtmistulemused olla valed. Teostage perioodiliselt kontrollmõõtmisi. Eriti juhul, kui seadet on kasutatud mitteotstarbeliselt, ning enne ja pärast olulisi mõõtmisi ning nende ajal.

### ETTEVAATUST

Ärge püüdke seadet ise parandada. Rikete puhul pöörduge volitatud edasimüüja poole.

### HOIATUS!

Ilma Makita/tootja sõnaselge vastavusheakskiiduta tehtud muudatused või modifikatsioonid võivad tühistada kasutaja volituse seadme kasutamiseks.

### ETTEVAATUST

Laserivalgus on ere ja pimestav. Ärge suunake seda mingilt kauguselt lennukitele ega sõidukitele.

### HOIATUS!

Makita Line'i laserit ega adaptereid L / PRO L ei tohi kasutada südamerütmuri läheduses, kuna sisesehitatud magnetid võivad mõjutada südamerütmuri tööd.

## Akuga tööriista kasutamine ja hool- dus

1. Laadige alati laadijaga, mille tootja on heaks kiitnud. Laadija, mis sobib kasutamiseks ühte tüüpi akuga, võib kaasa tuua tulekahjuohtu, kui seda kasutada koos mõnda teist tüüpi akuga.
2. Kasutage elektritööriista üksnes spetsiaalselt neile toodetud akudega. Mis tahes muude akude kasutamine võib tekitada tervisekahjustusi või tulekahjuohtu.
3. Kui akut ei kasutata, ärge hoidke seda koos muude metallesemetega, nagu kirjaklambrid, mündid, võtmed, naelad, kruvid jm väiksed metallesemed, mis võivad tekitada ühenduse klemmide vahel. Akuklemmide lühis võib põhjustada põletusi ja tulekahjuohtu.
4. Väärkasutamise tagajärjel võib akust valguda välja vedelikku; ärge seda puudutage. Kui olete selle vedelikuga siiski kogemata kokku puutunud, uhtke kohta veega. Kui vedelik on sattunud silma, minge arsti juurde. Akust väljalgunud vedelik võib põhjustada ärritust ja põletusi.
5. Ärge kasutage akupaketti ega tööriista, mis on kahjustatud või muudetud. Kahjustatud või muudetud akud võivad käituda etteaimamatult, põhjustades süttimis-, plahvatus- või vigastusohu.
6. Kaitske akupaketti ja tööriista tule ja kõrge temperatuuri eest. Tule või kõrgema kui

130 °C temperatuuriga kokkupuutumine võib tuua kaasa plahvatuse.

7. Pidage kinni kõigist laadimisjuhustest ja ärge laadige akupaketti ega tööriista väljaspool juhendis märgitud temperatuurivahemikku. Valesi või väljaspool märgitud temperatuurivahemikku laadimine võib kahjustada akupaketti ja suurendada süttimisohu.

### Akukassetiga seotud olulised ohutusjuhised

1. Enne akukassetti kasutamist lugege (1) akulaadijal, (2) akul ja (3) seadmel olevad juhtnõidid ja hoiatused läbi.
2. Ärge võtke akukassetti lahti.
3. Kui tööaeg järsult lüheneb, siis lõpetage kohe kasutamine. Edasise kasutamise tulemuseks võib olla ülekuumenemisoht, võimalikud põletused või isegi plahvatus.
4. Kui elektroliit satub silma, siis loputage silma puhta veega ja pöörduge koheselt arsti poole. Selline õnnetus võib põhjustada pimedaksjäämist.
5. Ärge tekitage akukassetis lühist:
  - (1) Ärge puutuge klemme elektrijuhtidega.
  - (2) Ärge hoidke akukassetti tööriistakastis koos metallesemetega, nagu naelad, mündid jne.
  - (3) Ärge tehke akukassetti märjaks ega jätke seda vihma kätte. Aku lühis võib põhjustada tugevat elektrivoolu, ülekuumenemist, põletusi ning ka seadet tõsiselt kahjustada.

6. Ärge hoidke tööriista ja akukassetti kohtades, kus temperatuur võib tõusta üle 50 °C (122 °F).
7. Ärge põletage akukassetti isegi siis, kui see on saanud tõsiselt vigastada või on täiesti kulunud. Akukassett võib tules plahvatada.
8. Olge ettevaatlik, ärge laske akul maha kukkuda ja vältige lööke.
9. Ärge kasutage kahjustatud akut.
10. Sisalduvatele liitium-ioonakudele võivad kohalduda ohtlike kaupade õigusaktide nõuded. Kaubanduslikul transportimisel, näiteks kolmandate poolte või transpordiettevõtete poolt, tuleb järgida pakendil ja siltidel toodud erinõudeid. Transportimiseks ettevalmistamisel on vajalik pidada nõu ohtliku materjali eksperdigaga. Samuti tuleb järgida võimalike riiklike regulatsioonide üksikasjalikumaid nõudeid. Katke teibiga või varjake avatud kontaktid ja pakendage aku selliselt, et see ei saaks pakendis liukuda.
11. Järgige kasutuskõlbatuks muutunud aku käitlemisel kohalikke eeskirju.
12. Kasutage akusid ainult Makita heaks kiidetud toodetega. Akude paigaldamine selleks mitte ettenähtud toodetele võib põhjustada süttimist, ülemääraast kuumust, plahvatamist või elektroliidi lekkimist

### HOIDKE JUHEND ALLES.

## ⚠ ETTEVAATUST

Kasutage ainult Makita originaalakusid. Mitte Makita originaalakude või muudetud akude kasutamine võib põhjustada akude süttimise, kehavigastuse ja kahjustuse. Samuti muudab see kehtetuks Makita tööriista ja laadija Makita garantiid.

## Vihjeid aku maksimaalse kasutusaja tagamise kohta

1. Laadige akukassetti enne selle täielikku tühjenemist. Kui märkate, et tööriist töötab väiksema võimsusega, peatage töö ja laadige akukassetti.
2. Ärge laadige täielikult laetud akukassetti. Ülelaadimine lühendab akude kasutusiga.
3. Laadige akukassetti toatemperatuuril 10 °C - 40 °C (50 °F - 104 °F). Enne laadimist laske kuumenenud akukassetil maha jahtuda.

## Kasutuspiirangud

**i** Vt jaotist [Tehnilised andmed](#). Seade on mõeldud kasutamiseks alalise inimasustusega piirkondades. Ärge kasutage seadet plahvatusohtlikes paikades või agressiivsetes keskkonnatingimustes.

## Utiliseerimine

### ⚠ ETTEVAATUST

Tühjasid patareisid ei tohi visata majapidamisjäätmete hulka. Säastke keskkonda ja viige need kogumispunktidesse, nagu on sätestatud riiklikes ja kohalikes eeskirjades.

 Seadet ei tohi visata majapidamisjäätmete hulka. Kõrvaldage toode kasutuselt riigis kehtivate eeskirjade järgi. Täitke vastavaid kohalikke ja riiklikke eeskirju.

## Transportimine

### Seadme transportimine

Seadme transportimisel seadke see alati lukustatud asendisse, pöörates luku lüliti (vt jaotist [Nivelleerimisluuk](#)). Kasutage oma mooteseadme

transportimiseks ja saatmiseks originaalkasti või samaväärset pakendit.



## Elektromagnetiline ühilduvus (EMC)

### ⚠ HOIATUS!

Seade vastab vastavate standardite ja eeskirjade kõige rangematele nõuetele. Siiski ei saa täielikult välistada häirete tekitamise võimalust teistes seadmetes.

## Laseri klassifikatsioon



SK105D

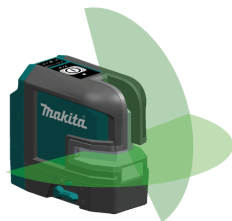

SK105GD

Seade tekitab nähtavaid laserikiiri, mida kiiratakse seadmest välja. See on 2. klassi lasertoode, mis on vastavuses standardiga

- IEC60825-1: 2014 „Lasertoodete radiatsiooniohutus“.

## 2. klassi lasertoode

Ärge vaadake otse laserikiirde ega suunake seda asjatult inimestele. Kui tunnete silmades ebameeldivust (nt tahtmatu pilgutamisrefleks), kasutage silmakaitsevahendeid.

### ⚠ HOIATUS!

Läbi optiliste seadmete (nt läbi binokli või teleskoobi) otse laserikiirde vaatamine võib olla ohtlik.

### ⚠ ETTEVAATUST

Laserikiirde vaatamine võib olla silmadele ohtlik.

### Lainepikkus

SK105D:  $635 \pm 5$  nm (punane) /  
SK105GD:  $525 \pm 5$  nm (roheline)

### Klassifitseerimiseks kasutatav maksimaalne kiirguse väljundvõimsus

< 1 mW

### Impulsi kestus

45-70  $\mu$ s

### Impulsi kordumise sagedus

10 kHz

### Kiire hajuvusjoon

< 200°

## Sildid



SN123456789012  
Manuf. 11.2017

Power supply:  
Battery  
10.8V  $\equiv$  - 12V  $\equiv$  (max)  
DC IN 5V / 2.1A

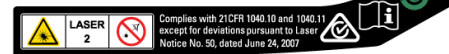
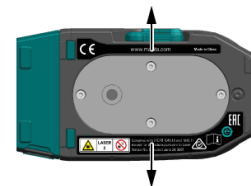

Teavet (joonised, kirjeldused ja tehnilised andmed) võidakse ette teatamata muuta.

## ETTEVAATUST

Neid tarvikuid ja lisaseadiseid on soovitatav kasutada koos Makita tööriistaga, mille kasutamist selles kasutusjuhendis kirjeldatakse. Muude tarvikute ja lisaseadiste kasutamisega kaasneb vigastada saamise oht. Kasutage tarvikuid ja lisaseadiseid ainult otstarbekohaselt.

- USB-adapter
- Toitekaabel
- Laseri vastuvõtja LDX1
- Seinakinnitus
- Statiiv
- Laseri vaateklaas
- Hoiukott
- Sihikuplaat
- Käepael
- Alumiiniumvarras
- Adapter PRO L

 Saate vajaduse korral kohalikust Makita teeninduskeskusest lisateavet nende tarvikute kohta.