

## HD 7/17 P MODUL

Pumbaüksus HD 7/17 M St, millel on võimas ja töökindel kolmekolviline telgpump koos karastatud roostevabast terasest kolbide, kolmefaasilise mootori ja seinakinnitusega, mis võimaldab seadet kasutada statsionaarsena.



Made in Germany



2-3 h



EASY!Force

Tellimuse nr.

1.151-950.0

### Tehnilised andmed

EAN-kood		4054278234021
Faaside arv	Ph	3
Pinge	V	400
Sagedus	Hz	50
Vooluhulk	l/h	700
sisendtemperatuur	°C	60
Töörõhk	bar / MPa	170 / 17
Maksimaalne rõhk	bar / MPa	255 / 25,5
Ühendusvõimsus	kW	4,2
Toitejuhe	m	5
Vee etteanne		3/4"
Värvus		Antratsiit
Kaal ( lisatarvikutega)	kg	23,2
Kaal, sh pakend	kg	25,7
Mõõdud (pikkus × laius × kõrgus)	mm	290 × 300 × 565

### Seadmed

#### Survekatkestus

- Tarnitakse koos seadmega

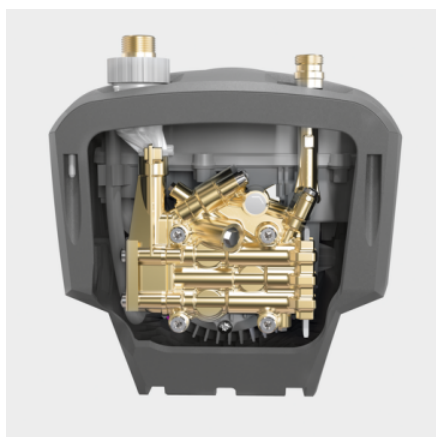

## Kvaliteetne seade

- Komponentide kaitseks loodud automaatne kaitseklapp pikendab nende kasutusiga.
- Võimas, 2-pooluseline, õhkjahutusega elektrimootor.
- Kvaliteetne messingist silindripea.



## Paindlik töö

- Mõeldud püsti- ja horisontaalasendis töötamiseks.



## Mõeldud paikseks kasutuseks

- Lihtne ja vastupidav 3-punktiline seinakinnitus masina tagaküljel.
- Ruumisäästlik, kompaktne disain.
- Vastupidav plastikust kere kaitseb kindlalt pumpa kahjustuste ja mustuse eest.

## LISATARVIKUD HD 7/17 P MODUL

### 1.151-950.0

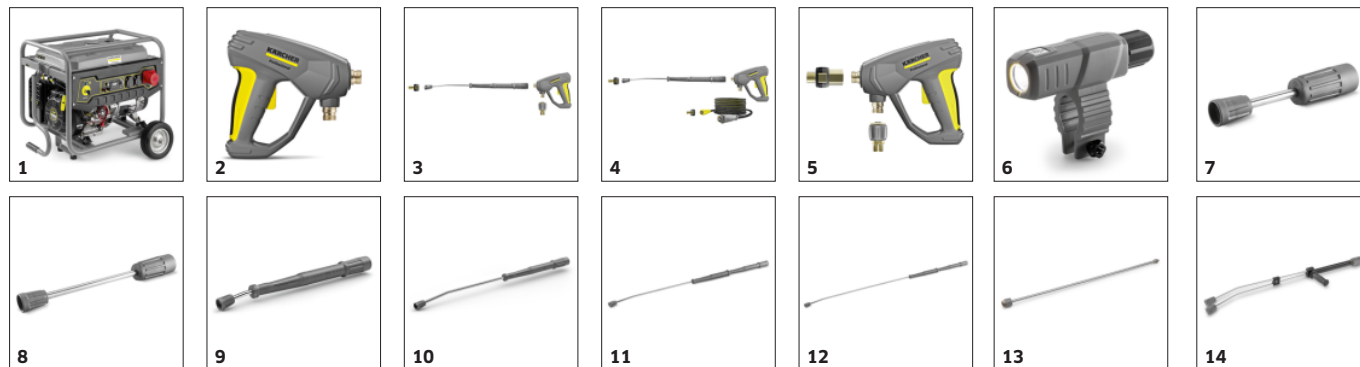

		Tellimuse nr.	Kirjeldus	
<b>STROMGENERATOR</b>				
PGG 8/3	1	1.042-209.0	Võimsusega 7 kW sünkroongeneraator PGG 8/3. Eraldiseisva AC ja kolmefaasilise voolu toitega ehitusplatsidel, põllumajanduses või munitsipaalvaldkonnas.	<input type="checkbox"/>
<b>KÕRGSURVEPÜSTOLI PÄÄSTIKUD</b>				
<b>Kõrgsurvepüstoli päästikud</b>				
Kõrgsurvepüstol EASY!Force Advanced	2	4.118-005.0	Vaevata ja energiakuluta: kõrgsurvepüstol EASY!Force kasutab kõrgsurvejoa tagasisivoolu jõudu, mistõttu püstoli hoidmisjõud kasutajale on nullilähedale.	<input type="checkbox"/>
Komplekt EASY!Force Conversion Kit 1 - kõrgsurvevoolikust	3	4.111-050.0	Kärcheri kõrgsurvepesurite kasutamiseks olemasoleva kõrgsurvevoolikuga: komplekt EASY!Force Conversion Kit 1 sisaldab EASY!Force kõrgsurvepüstolit, pesutoru ja kõiki adaptereid (ka düüside kinnitamiseks).	<input type="checkbox"/>
Komplekt EASY!Force Conversion Kit 2 - masinast	4	4.111-051.0	Välja töötatud olemasolevate Kärcheri kõrgsurvepesuritele: komplekt EASY!Force Conversion Kit 2 sisaldab EASY!Force kõrgsurvepüstolit, pesutoru, kõrgsurvevoolikut ja kõiki vajalikke adaptereid.	<input type="checkbox"/>
Komplekt EASY!Force Conversion Kit 3 - kõrgsurvepüstol	5	4.111-052.0	Ühildub olemasoleva kõrgsurvevooliku ja pesutoruga: komplekt EASY!Force Conversion Kit 3 sisaldab EASY!Force pesupüstolit ja kõiki vajalikke adaptereid teie kõrgsurvepesuri kaasajastamiseks.	<input type="checkbox"/>
<b>PIHUSTIOTSIKUD</b>				
<b>Pöörlevad pihustiotsikud</b>				
LED-töötuli	6	2.680-002.0	Ere ja kergekaaluline LED-töötuli, mille saab paigaldada kõrgsurve-pesupüstoli EASY!Force pesutorule. Parem nähtavus kehva valgustusega oludes kuni 5 töötunniks.	<input type="checkbox"/>
Pihustustoru, 250 mm, pööratav	7	4.112-027.0	Pihustustoru, 250 mm, pöörlev, ergonomiline	<input type="checkbox"/>
Pihustustoru, 400 mm, pööratav	8	4.112-024.0	Pihustustoru, 400 mm, pöörlev, ergonomiline	<input type="checkbox"/>
Pihustustoru, 600 mm, pööratav	9	4.112-007.0	600 mm roostevabast terasest pesutoru (manuaalne ühendus), millel on kasutuslihtsuse ja kasutaja turvalisuse tagamiseks ergonomiline käepide. Pöörlemisraadius surve all 360°.	<input type="checkbox"/>
Pihustustoru, 1050 mm, pööratav	10	4.112-000.0	1050 mm roostevabast terasest pesutoru (manuaalne ühendus), millel on kasutuslihtsuse ja kasutaja turvalisuse tagamiseks ergonomiline käepide. Pöörlemisraadius surve all 360°.	<input type="checkbox"/>
Pihustustoru, 1550 mm, pööratav	11	4.112-018.0	1550 mm roostevabast terasest pesutoru (manuaalne ühendus), millel on kasutuslihtsuse ja kasutaja turvalisuse tagamiseks ergonomiline käepide. Pöörlemisraadius surve all 360°.	<input type="checkbox"/>
Pihustustoru, 2050 mm, pööratav	12	4.112-021.0	2050 mm roostevabast terasest pesutoru (manuaalne ühendus), millel on kasutuslihtsuse ja kasutaja turvalisuse tagamiseks ergonomiline käepide. Pöörlemisraadius surve all 360°.	<input type="checkbox"/>
Pesutoru pikendus, 1000 mm	13	4.112-048.0	Pesutoru pikendus koos EASY!Lock ühendusega. Pikkus 1000 mm.	<input type="checkbox"/>
<b>Kaksikdüüs</b>				
Kaksikdüüsiga pesutoru, 960 mm	14	2.112-016.0	960 mm kaksikdüüsiga pesutoru, millel on täissurve pihustades rõhu reguleerimisvõimalus käepidemel. Sobib põllumajanduslikuks kasutamiseks (nt tallide puhastamiseks).	<input type="checkbox"/>

■ Tarnitakse koos seadmega    □ Saadaval olevad lisatarvikud.

## LISATARVIKUD HD 7/17 P MODUL

### 1.151-950.0



		Tellimuse nr.	Kirjeldus	
<b>PIHUSTIOTSIKUD</b>				
<b>Nurgeline pihustiotsik</b>				
WC ja vihmaveerennide pesutoru	15	4.112-029.0	Roostevabast terasest WC ja vihmaveerennide pesutoru, otsiku kinnitamise võimalus. Erilise kujuga, et tagada vihmaveerennide ja WC-de tõhus ja hügieeniline puhastus.	<input type="checkbox"/>
<b>Painduv pihustiotsik</b>				
Painduv pesutoru, 1050 mm	16	4.112-035.0	1050 mm painduv pesutoru, paindumisulatus 20° kuni 140°, sobib suurepäraselt raskesti ligipääsetavate alade puhastamiseks.	<input type="checkbox"/>
Kõrgsurveseadme liigendatud ühendus	17	4.112-057.0	Raskesti ligipääsetavate kohtade puhastamiseks: Liigendatud ühendus kõrgsurveseadmetele, mille nurka saab reguleerida kuni 120°. Ühendage lihtsalt survesuri pesutoru külge.	<input type="checkbox"/>
<b>Vihmaveerenni puhastaja</b>				
Vihmaveerennide pesutoru	18	2.112-015.0	Pesutoru sobib vihmaveerennide puhastamiseks. Toru kuju ja spetsiaalne otsik võimaldavad vihmaveerenni puhastada ilma katteplaate eemaldamata.	<input type="checkbox"/>
<b>Põhjapuhastaja</b>				
Kerealuse pesutoru	19	4.112-032.0	Roostevabast terasest pesutoru sõidukite kerealuse osa ja rattakoobaste lihtsaks ja tõhusaks puhastamiseks. Ilma kõrgsurveotsikuteta.	<input type="checkbox"/>
<b>Täiendav käepide</b>				
Lisakäpide EASY!Lock ühendusega pesutorule	20	4.321-380.0	Mugav igas olukorras - lisakäpideid on lihtne Kärcheri EASY!Lock ühendusega pesutoru külge kinnitada. Käpide muudab töö lihtsamaks, lastes teil võtta tööasendi, mis sobib just konkreetse töö teostamiseks. Tööasendi vahetamine aitab pingeid kehas vähendada ja muud töö mõnusamaks. Tänu 360° pöörlevale pesutorule saab lisakäpideid samuti keerata, muutes töö paindlikumaks.	<input type="checkbox"/>
<b>PÖÖRDOTSIKUD (DÜÜSID)</b>				
<b>Düüs, väike</b>				
Pesutoru, väike, 040	21	4.114-020.0	Pöörlev üksikjuga eemaldab mustuse tõhusamalt: uus pesutoru, mille düüsi suurus on 040, saavutab eelmise mudeliga võrreldes kuni 50% paremad puhastustulemused kuni poole suural pinnal.	<input type="checkbox"/>
<b>Düüs, suur</b>				
Pesutoru, suur, 040	22	4.114-041.0	Üksiku pöörleva joaga turbootsik puhastab 10 korda paremini. Keraamiline otsik ja laagri rõngas tagavad seadme pika kasutusea. Täiendavad andmed: maksimaalselt 300 bar, 30 MPa, 85 °C.	<input type="checkbox"/>
<b>MITMEJOAGA DÜÜS</b>				
<b>Kolmikotsik</b>				
Kolmekordne düüs, 038	23	4.117-032.0	Kolme düüsiga otsik manuaalseks vahetamiseks. Pihustusjoo mugav reguleerimine. Sissepritsega kõrgsurvepesuritele, madalsurve lehvikjuga pesuaine eemaldamiseks ja pealekandmiseks.	<input type="checkbox"/>
<b>Reguleeritava nurgaga düüs 0°-90°</b>				
Nurgaga pihustustoru, 050	24	4.113-007.0	Reguleeritava nurgaga düüs, mille reguleerimisvahemik on 0-90°. Lihtne reguleerida vastavalt erinevat tüüpi mustusele ja pindadele.	<input type="checkbox"/>
<b>KÄRCHER POWER OTSIK</b>				
<b>Survesuri otsik 0° - kraadise nurga all</b>				
Pesuotsik 0°, 040	25	2.113-001.0	Võimsa pihustusjooaga kõrgsurvedüüs väga raskesti eemaldatava mustuse eemaldamiseks.	<input type="checkbox"/>
<b>Power otsik 15° - kraadise nurga all</b>				
Pesuotsik , 038	26	2.113-044.0	15° pihustusnurgaga lehvikjoo otsik, sobib raskesti eemaldatava mustuse eemaldamiseks.	<input type="checkbox"/>
<b>Power otsik 40° - kraadise nurga all</b>				
Pesuotsik 40°, 040	27	2.113-003.0	40° pihustusnurgaga lehvikjoo otsik, sobib raskesti eemaldatava mustuse eemaldamiseks.	<input type="checkbox"/>
<b>ECO!BOOSTER</b>				
eco!Booster TR 040	28	2.113-086.0	eco!Booster 50% suurema pinna tootlikkusega kui Kärcheri power-düüs; ideaalne õrnadele pindadele. Külma ja kuumade vee kõrgsurvepesuritele (düüsi suurus 040).	<input type="checkbox"/>

■ Tarnitakse koos seadmega    □ Saadaval olevad lisatarvikud.

## LISATARVIKUD HD 7/17 P MODUL

### 1.151-950.0



29

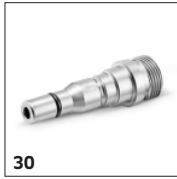

30



32



33

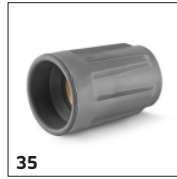

35



36, 44



37, 39



38, 40-43

		Tellimuse nr.	Kirjeldus	
<b>KIIRLIIDE</b>				
Kiirühendus	29	2.115-000.0	Erinevate pesutorude/lisatarvikute kiireks vahetamiseks. Ideaalne Kärcheri pihustustarvikutele, sobib pesupüstolile/pesutorule. M 22 × 1,5 sisekeermega.	<input type="checkbox"/>
Isane ühendus	30	2.115-001.0	Tugevdatud roostevabast terasest isane kiirühendus 2.115-000 jaoks. M 22 × 1,5 sisekeermega.	<input type="checkbox"/>
<b>TÜNNI JA PAAGI PUHASTUS</b>				
Add-on kit mud sucker	31	2.641-798.0	Kärcheri kõrgsurvepesurite kõrgsurvevoolikute ühendamiseks: võimas setteimur, mida saab paigaldada kõrgsurvepesurite kasutamiseks settepumpadena.	<input type="checkbox"/>
<b>TEISED KÕRGSURVEPESURI LISATARVIKUD</b>				
Müntidega käivitatav kaugjuhtimispuul	32	2.644-029.0	Müntidega käivitatav kaugjuhtimispuul koos elektroonilise müntide vastuvõtjaga, et ühendada kõrgsurvepesur eelpesu seadmeks. Pistik ja toitejuhe peavad koha peal olema olema.	<input type="checkbox"/>
Pihustuspüstol	33	2.869-067.0	Lühike paigaldusaeg, lihtne transportida, kohene väljalülitus - pihustuspüstol on taskukohane vahend kõigi väikeste kuni keskmise suurusega pindade puhastamiseks. Reguleeritav surve ja vee vooluhulk.	<input type="checkbox"/>
<b>SEALS FOR TRAPEZOIDAL THREAD</b>				
Spare part set seals TR	34	2.880-001.0		<input type="checkbox"/>
<b>OTSIKULIITMIK / JAGAJA</b>				
<b>Otsikuliitmik</b>				
Düüskruvid	35	4.112-011.0	Kaitsmetega düüskruvid kõrgsurve- ja teistele düüsidele	<input type="checkbox"/>
<b>KÕRGSURVEVOOLIKUD</b>				
<b>Standard koos ühendustega mõlemas otsas</b>				
Kõrgsurvevoolik, 10 m, ID 10, 220 bar, 2 × EASY!Lock ühendus	36	6.110-041.0	Muljetavaldavad omadused ja põhivarustus: kõrgsurvevoolik (DN 10), pikkus 10 m, töösurve kuni 220 bar.	<input type="checkbox"/>
Kõrgsurvevoolik, 10 m, ID 6, 250 bar, 2 × EASY!Lock ühendus	37	6.110-034.0	10 m kõrgsurvevoolik (ID 6), millel on EASY!Lock käsikruviühendus mõlemas otsas. Nominaalsuurus DN 6, töö rõhk kuni 250 bar.	<input type="checkbox"/>
	38	6.110-035.0	10 m kõrgsurvevoolik (DN 6), millel on EASY!Lock käsikruviühendus mõlemas otsas ja ANTI!Twist väändumiskaitse. Töö rõhk kuni 250 bar.	<input type="checkbox"/>
Kõrgsurvevoolik, 10 m, ID 6, 300 bar, 2 × EASY!Lock ühendus	39	6.110-056.0	Kõrgsurvevoolik (DN 6) väändumiskaitsega ANTI!Twist ja uue EASY!Lock käsikruviühendusega mõlemas otsas. Töösurve kuni 300 bar. Pikkus 10 m.	<input type="checkbox"/>
Kõrgsurvevoolik, 10 m, ID 8, 315 bar, 2 × EASY!Lock ühendus	40	6.110-031.0	Kõrgsurvevoolik (DN 8), töösurve kuni 315 bar. 10 m kõrgsurvevoolik, mille mõlemas otsas on innovatiivne EASY!Lock käsikruviühendus.	<input type="checkbox"/>
Kõrgsurvevoolik, 15 m, ID 8, 315 bar, 2 × EASY!Lock ühendus	41	6.110-030.0	Väändumisvastase kaitsega 15 m kõrgsurvevoolik DN 8, millel on väändumiskaitse ANTI!Twist ja ajasäästlik EASY!Lock käsikruviühendus mõlemas otsas.	<input type="checkbox"/>
Kõrgsurvevoolik, 20 m, ID 8, 315 bar, 2 × EASY!Lock ühendus	42	6.110-032.0	20 m kõrgsurvevoolik (DN 8), millel on ajasäästlik ja töökindel EASY!Lock käsikruviühendus mõlemas otsas. Töösurve kuni 315 bar.	<input type="checkbox"/>

■ Tarnitakse koos seadmega    □ Saadaval olevad lisatarvikud.

## LISATARVIKUD HD 7/17 P MODUL

### 1.151-950.0



		Tellimuse nr.	Kirjeldus	
<b>KÕRGSURVEVOOLIKUD</b>				
<b>Standard koos ühendustega mõlemas otsas</b>				
Kõrgsurvevoolik, 30 m, ID 8, 315 bar, 2 x EASY!Lock ühendus	43	6.110-014.0	Mugav pikkus (30 m) ja uuenduslik EASY!Lock käsikruviühendus: väändumisvastase ANTI!Twist kaitsega kõrgsurvevoolik (DN 8), mille töösurve on kuni 315 bar.	<input type="checkbox"/>
Kõrgsurvevoolik, 15 m, ID 10, 220 bar, 2 x EASY!Lock ühendus	44	6.110-042.0	Innovatiivse EASY!Lock käsikruviühendusega vooliku töösurve on kuni 220 bar: 15 m pikkune kõrgsurvevoolik (DN 10).	<input type="checkbox"/>
Kõrgsurvevoolik, 20 m, ID 10, 220 bar, 2 x EASY!Lock ühendus	45	6.110-043.0	20 m kõrgsurvevoolik (DN 10), millel on eriti ajasäästlik ja mugav EASY!Lock käsikruviühendus mõlemas otsas.	<input type="checkbox"/>
Kõrgsurvevoolik, 25 m, ID 10, 220 bar, 2 x EASY!Lock ühendus	46	6.110-044.0	Muljetavaldavad omadused ja põhivarustus: 25 m kõrgsurvevoolik (DN 10), töösurve kuni 220 bar.	<input type="checkbox"/>
Kõrgsurvevoolik, 40 m, ID 10, 220 bar, 2 x EASY!Lock ühendus	47	6.110-045.0	40 m pikkune kõrgsurvevoolik, mille mõlemas otsas on ajasäästlik EASY!Lock käsikruviühendus. DN 10, töösurve kuni 220 bar.	<input type="checkbox"/>
Kõrgsurvevoolik, 15 m, ID 12, 210 bar, 2 x EASY!Lock ühendus	48	6.110-059.0	Töösurve kuni 250 bar: 15 m pikkune kõrgsurvevoolik (DN 12), mille mõlemas otsas on mugav EASY!Lock käsikruviühendus.	<input type="checkbox"/>
Kõrgsurvevoolik, 40 m, ID 12, 210 bar, 2 x EASY!Lock ühendus	49	6.110-060.0	EASY!Lock käsikruviühendusega 40 m pikkune voolik tagab liikumisvabaduse: kõrgsurvevoolik (DN 12), mille mõlemas otsas on EASY!Lock käsikruviühendus. Töösurve kuni 250 bar.	<input type="checkbox"/>
<b>Longlife 400 koos ühendustega mõlemas otsas</b>				
Kõrgsurvevoolik Longlife, 1,5 m, ID 8, 400 bar, 2 x EASY!Lock ühendus	50	6.110-024.0	Väändumiskaitsega 1,5 m kõrgsurvevoolik (DN 8), mõlemas otsas kiireks ühendamiseks mugavad EASY!Lock käsikruviühendused. Vastupidav voolik, mille töösurve on kuni 400 bar.	<input type="checkbox"/>
Kõrgsurvevoolik Longlife, 1,5 m, ID 8, 400 bar, 1 x EASY!Lock ühendus / 1 x M22 x 1,5	51	6.110-069.0	Kahekordse terasarmatuuriga kõrgsurvevoolik (DN 8), pikkus 1,5 m, töösurve kuni 400 bar. Konnektorid: M 22 x 1,5, kiire ja mugav EASY!Lock käsikruviühendus.	<input type="checkbox"/>
Kõrgsurvevoolik Longlife, 10 m, ID 8, 400 bar, 2 x EASY!Lock ühendus	52	6.110-038.0	Vastupidav 10 m pikkune kõrgsurvevoolik (DN 8), millel on kahekordne terasarmatuur, mõlemas otsas EASY!Lock käsikruviühendus ja ANTI!Twist väändumiskaitse. Töörõhk kuni 400 bar.	<input type="checkbox"/>
Kõrgsurvevoolik Longlife, 30 m, ID 8, 400 bar, 2 x EASY!Lock ühendus	53	6.110-023.0	Töökindel kõrgsurvevoolik, millel on kahekordne terasarmatuur, ANTI!Twist väändumiskaitse ja mõlemas otsas EASY!Lock käsikruviühendus. Suurus DN 8, pikkus 30 m, töösurve kuni 400 bar.	<input type="checkbox"/>
Kõrgsurvevoolik Longlife, 20 m, ID 8, 400 bar, 2 x EASY!Lock ühendus	54	6.110-027.0	Kõrgsurvevoolik, millel on ANTI!Twist väändumiskaitse, EASY!Lock käsikruviühendus ja kahekordne terasarmatuur. 20 m pikkune DN 8 voolik, millel on mõlemas otsas EASY!Lock käsikruviühendus.	<input type="checkbox"/>
Kõrgsurvevoolik Longlife, 15 m, ID 8, 400 bar, 2 x EASY!Lock ühendus	55	6.110-029.0	Kahekordne terasarmatuur tagab 15 m kõrgsurvevooliku (DN 8) eriti pika kasutusea ning võimaldab kasutada survet kuni 400 bar.	<input type="checkbox"/>
<b>Toiduainetööstuse versioon koos ühendustega mõlemas otsas</b>				
Toiduainetööstuses kasutatav kõrgsurvevoolik, 10 m, ID 8, 250 bar, 2 x EASY!Lock ühendus	56	6.110-051.0	Patenteeritud (pöörleva) AVS pesupüstoli konnektoriga 10 m kõrgsurvevoolik (DN 8). Värvilise mittemuuteva väliskihiga, sobib kasutamiseks toiduainetööstuses. M 22 x 1,5, väändumiskaitsega.	<input type="checkbox"/>

Saadaval olevad lisatarvikud.

## LISATARVIKUD HD 7/17 P MODUL

### 1.151-950.0

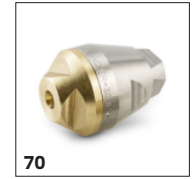
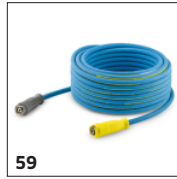
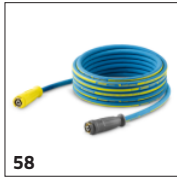

		Tellimuse nr.	Kirjeldus	
<b>KÕRGSURVEVOOLIKUD</b>				
<b>Toiduainetööstuse versioon koos ühendustega mõlemas otsas</b>				
Toiduainetööstuses kasutatav kõrgsurvevoolik, 20 m, ID 8, 250 bar, 2 x EASY!Lock ühendus	57	6.110-052.0	Pöördühendusega 20 m kõrgsurvevoolik (DN 8). Värvide mitteamendav väliskihid, sobib kasutamiseks toiduainetööstuses. Ühendused mõlemates otses, M 22 x 1,5, väändumiskaitsega. NW 8/155 °C/250 bar.	<input type="checkbox"/>
<b>Longlife toiduainetööstuse versioon koos ühendustega mõlemas otsas</b>				
Toiduainetööstuses kasutatav kõrgsurvevoolik Longlife, 10 m, ID 8, 400 bar, 2 x EASY!Lock ühendus	58	6.110-053.0	Kõrgsurvevoolik Longlife toiduainetööstuses kasutamiseks. Vastupidav loomsetele rasvadele, kattekihi värv ei kulu. Pöörleva ühendusega, 2 x M 22 x 1,5	<input type="checkbox"/>
Toiduainetööstuses kasutatav kõrgsurvevoolik Longlife, 20 m, ID 8, 400 bar, 2 x EASY!Lock ühendus	59	6.110-054.0	Kõrgsurvevoolik Longlife toiduainetööstuses kasutamiseks. Vastupidav loomsetele rasvadele, kattekihi värv ei kulu. Patenteeritud, pöörleva AVS pesupüstoli konnektoriga.	<input type="checkbox"/>
<b>TORUDE PUHASTAMINE</b>				
<b>Torude puhastusvoolik, ID 6</b>				
Hose assembly TR pipe cleaning DN6 14MPa	60	6.110-108.0		<input type="checkbox"/>
	61	6.110-109.0		<input type="checkbox"/>
	62	6.110-110.0		<input type="checkbox"/>
Torude puhastamise voolik, ID 6, 10 m, maksimaalne töösurve 250 bar	63	6.110-046.0	10 m pikkune torude puhastamise voolik on äärmiselt paindlik ja ette nähtud torude sisemuse puhastamiseks (keermeühendus düüsile R 1/8).	<input type="checkbox"/>
Torude puhastamise voolik, DN 6, 20 m, 220 bar	64	6.110-008.0	20 m painduv kõrgsurvevoolik (DN 6) torude puhastamiseks kuni 220 bar juures (keermeühendus otsikule R 1/8).	<input type="checkbox"/>
Torude puhastamise voolik, ID 6, 30 m, maksimaalne töösurve 250 bar	65	6.110-047.0	30 m pikkune torude puhastamise voolik on äärmiselt paindlik ja ette nähtud torude sisemuse puhastamiseks (keermega ühendus düüsile R 1/8).	<input type="checkbox"/>
Torude puhastamise voolik, ID 6, 10 m, maksimaalne töösurve 140 bar	66	6.110-048.0	10 m pikkune torude puhastamise voolik on äärmiselt paindlik ja ette nähtud torude sisemuse puhastamiseks (keermeühendus düüsile R 1/8).	<input type="checkbox"/>
Torude puhastamise voolik	67	6.110-049.0	20 m painduv kõrgsurvevoolik (DN 6) torude puhastamiseks (keermeühendus otsikule R 1/8).	<input type="checkbox"/>
Torude puhastamise voolik, DN 6, 30 m	68	6.110-050.0	30 m painduv kõrgsurvevoolik (DN 6) torude puhastamiseks (keermeühendus otsikule R 1/8).	<input type="checkbox"/>
<b>Torude puhastusotsik</b>				
Pesudüüs torude puhastamiseks D21/040	69	4.765-001.0	Ettepoole suunatud pöörleva joaga pesudüüs eemaldab ka kõige tõrksama mustuse. Kolm tahapoole suunatud juga tagavad edasisuunas liikumise ja seadme mugava käsitsemise.	<input type="checkbox"/>
Pesudüüs torude puhastamiseks D30/040	70	4.765-004.0		<input type="checkbox"/>

Saadaval olevad lisatarvikud.

## LISATARVIKUD HD 7/17 P MODUL 1.151-950.0



		Tellimuse nr.	Kirjeldus	
<b>TORUDE PUHASTAMINE</b>				
<b>Torude puhastusotsik</b>				
Torude puhastamise otsik	71	5.763-015.0	Sisekeermega 16 mm torude puhastamise otsik. Erinevatesse suundadesse paiskuvad veejoad puhastavad ummistunud torud keskkonnasõbralikult.	<input type="checkbox"/>
	72	5.763-016.0		<input type="checkbox"/>
	73	5.763-017.0	Sisekeermega 30 mm torude puhastamise otsik. Erinevatesse suundadesse paiskuvad veejoad puhastavad ummistunud torud keskkonnasõbralikult.	<input type="checkbox"/>
Pöörlev torude puhastamise otsik	74	6.415-428.0	Pöörlev torude puhastamise otsik, millel on sisekeere ja neli pöörlevat juga, et ummistunud torud keskkonnasõbralikult puhastada.	<input type="checkbox"/>
<b>PUHASTUSAINE KÕVADELE PINDADELE JA PÕRANDALE</b>				
<b>Puhastusaine kõvadele pindadele FRV 30</b>				
FRV 30	75	2.111-010.0	Pinnapesur FRV 30, millel on automaatfunktsioon musta pesuvee ära imemiseks ja mida saab kasutada nii sees kui väljas, muudab koristamise veelgi lihtsamaks. Enam ei ole vaja pinda pärast pesu üle loputada, kuna must pesuvesi eemaldatakse seadme komplekti kuuluva 5 m imivooliku abil. Lisaks on seadmel juhtrullikud, mis pinnale jälgi ei jäta, ja keraamilised topeltlaagrid. Seadme spetsiaalne düüside komplekt tuleb tellida eraldi. Maksimaalne töösurve 250 bar / 1000 l/h / 60 °C.	<input type="checkbox"/>
Kummiriba lisakomplekt	76	2.642-910.0	Siledatele põrandatele siseruumides. Kummiraakel suurendab harjapea FRV 30 imemisvõimsust ja vähendab põrandale jääva vee kogust. Nii on põrand kuiv kõigest mõne minutiga.	<input type="checkbox"/>
Pikendusvoolik 5 m	77	4.440-939.0	5 m pikendusvoolik seadmele FRV 30. Komplekti kuulub ühendusmuhv.	<input type="checkbox"/>
Vooliku fiksaator	78	2.642-528.0	Iminapp imivooliku fikseerimiseks siledatele pindadele.	<input type="checkbox"/>
Mustusepüüdur	79	2.642-532.0	Tsinkplekist konteiner suurema mustuse kogumiseks ja imivooliku fikseerimiseks õues töötades.	<input type="checkbox"/>
Pinnapesur FR 30	80	2.111-011.0	Võrreldes tavapärase kõrgsurvejoaga puhastab kuni 10 korda suurema ala. Plastkorpus tagab hea manöövervusvõime, keraamilised topeltlaagrid pikad tööintervallid, painduv ühendus ergonomilise käsitsemise ja mugava parkimisasendi. Seadme spetsiaalne düüside komplekt tuleb tellida eraldi. Maksimaalne töösurve 180 bar / 850 l/h / 60 °C.	<input type="checkbox"/>
<b>Puhastusaine kõvadele pindadele FRV 30 ME</b>				
FR 30 ME pinnapuhasti	81	2.111-013.0	Kuuma vee kindel roostevabast terasest pindade pesur, millel on keraamilised topeltlaagrid, jälgi mittejätavad rullikud ja imemisvooliku ühendus. Sobib suurepäraselt puhastamiseks siseruumides, nt toiduainetööstuses.	<input type="checkbox"/>
<b>Otsikute komplekt Fr-le lähtuvalt masinast</b>				
Otsikute komplekt FR jaoks, 650 l/h - 850 l/h	82	2.639-187.0	Düüside komplekt sisaldab düüse ja ühendusi. Kärcheri pinnapuhastitele (650-850 l/h).	<input type="checkbox"/>
<b>Seadmespetsiifilised düüside komplektid FRV otsikule</b>				
Otsikute komplekt FRV jaoks, 040	83	2.642-431.0	Kärcheri survedüüside ja pihustusdüüsi komplekt seadmele FRV 30.	<input type="checkbox"/>
<b>Pinnapuhasti FRV 30 Me</b>				
Pinnapesur FRV 30 Me	84	2.111-012.0	Tänu musta pesuvee automaatsele imemisele, muudab roostevabast terasest pinnapesur FRV 30 Me nii sise- kui ka välipindade puhastamise veelgi tõhusamaks. Kasutamiseks kuni 85 °C veega.	<input type="checkbox"/>

Saadaval olevad lisatarvikud.

## LISATARVIKUD HD 7/17 P MODUL

### 1.151-950.0



		Tellimuse nr.	Kirjeldus	
<b>PUHASTUSAINE KÕVADELE PINDADELE JA PÕRANDALE</b>				
<b>Pinnapuhasti FRV 30 Me</b>				
Pikendusvoolik pinnapesuritele FRV 30 Me ja FRV 50 Me	85	4.441-040.0	5 m pikendusvoolik pinnapesurile FRV 30 Me. Sisaldab ühendusadapterit.	<input type="checkbox"/>
<b>VAHUSÜSTEEMID</b>				
<b>Vahuotsik</b>				
Balloonivahutoru, Advanced 2, 700 l/h - 800 l/h	86	4.112-064.0	Välja töötatud Kärcheri servojuhtimiseta kõrgsurvepesuritele: vahuotsak Advanced 2 avaldab muljet oma pliivabast messingist korpusega, mis võimaldab seda kasutada koos tugevatoimeliste puhastusvahenditega.	<input type="checkbox"/>
Vahuotsik DUO Advanced 2 pudeliga, 700 l/h - 800 l/h	87	4.112-068.0		<input type="checkbox"/>
Balloonivahutoru, Basic 2, 700 l/h - 800 l/h	88	4.112-054.0	Uus ja äärmiselt töökindel vahuotsak Basic 2, mis on välja töötatud eelkõige kõrgsurvepesuritele, mille veevoolu hulk on 700-800 l/h. Kvaliteetne vaht poole väiksema puhastusvahendi kuluga.	<input type="checkbox"/>
Puhastusvahendi balloon, 1 l, balloonivahutorule Basic	89	5.071-414.0	Puhastusvahendi kiireks vahetamiseks: täiendav 1-liitrine puhastusvahendi konteiner vahuotsakule Basic (2.112-053.0, 2.112-054.0 ja 2.112-055.0).	<input type="checkbox"/>
Puhastusvahendi balloon, 1 l, balloonivahutorule Advanced	90	6.414-050.0	1-liitrine lisakonteiner puhastusvahendi kiireks vahetamiseks (vahuotsakule 2.112-017.0 ja 2.112-018.0).	<input type="checkbox"/>
<b>Inno Foam vahukomplekt</b>				
Pesuline sisepritsega vahukomplekt Inno Foam	91	2.112-000.0	Kahe düüsiga kõrgsurve vahukomplekt (vahuotsik ja loputamiseks kõrgsurvejuga). Kasutamiseks mobiilse ja statsionaarse ning HDS survepesuritega erinevateks puhastus- ja desinfitseerimistoiminguteks.	<input type="checkbox"/>
<b>Easy Foam vahukomplekt</b>				
Vahukomplekt koos pesuline RM pihustiga	92	2.112-010.0	Kõrgsurve vahukomplekt kasutamiseks HD/HDS seadetega puhastus ja desinfitseerimistoimingutel. Pesutoru külge kinnitatav vahuotsik ja mõõtmisventiiliga (täpsus 0-5%) mõõteventiil. Eriotsikute komplekt tuleb tellida eraldi.	<input type="checkbox"/>
<b>Düüside komplekt Inno/Easy foam vahukomplektile</b>				
Düüside komplekt 060 komplektile Inno/Easy 600 - 700 l/h	93	2.640-687.0	Ühendamiseks erinevate masinate väljunditega.	<input type="checkbox"/>
<b>Komplekt vahudüüsi paigaldamiseks</b>				
Vahudüüsi komplekt	94	2.112-013.0	Vahtu tekitava aine komplekt. Vahuotsik sobib kasutamiseks sanitaarruumides ja toiduainetööstuses ning kõikjal, kus on pikad puhastusperioodid.	<input type="checkbox"/>
<b>MIKSERID JA INJEKTOR</b>				
<b>Kõrgsurvepesuri pesuline injektor</b>				
Pesuline pritsimisüsteem kõrg- ja madalsurvel	95	4.637-032.0	Pesuline pritsimisüsteem sõltumatuks doseerimiseks kõrg- ja madalsurvel. Maksimaalne doseerimisvõimalus umbes 15%.	<input type="checkbox"/>
Pesuline pihusti kõrgsurvel kasutamiseks	96	4.637-033.0	Pesuline doseerimine kõrgsurvel 3-5%	<input type="checkbox"/>
<b>Düüside komplekt nr 3.637-170</b>				
Düüside komplekt HD 500-700 l/h	97	4.769-005.0	HD survepesuritele, mille veevoolu hulk on 500-700 l/h. Komplekti kuulub düüsi südamik, HP survedüüs ja ühendusmutter	<input type="checkbox"/>
<b>Düüsi südamik no 3.637-001</b>				
Düüsi südamik tootele 3.637-001, kõrgsurvepesuritele, mille maht on 1100 l/h.	98	4.769-003.0	Düüsi südamik 3.637-001, mis võimaldab pesuainet pinnale kanda kõrgsurvel. Kõrgsurvepesuritele, mille veevoolu hulk on kuni 1100 l/h.	<input type="checkbox"/>

Saadaval olevad lisatarvikud.

## LISATARVIKUD HD 7/17 P MODUL

### 1.151-950.0



		Tellimuse nr.	Kirjeldus	
<b>MIKSERID JA INJEKTOR</b>				
<b>Düüsi südamik no 3.637-001</b>				
Madalsurvega kasutamiseks 1100 l/h ja suurema võimsusega masinatele	99	4.769-006.0	Madalsurvega kasutamiseks 1100 l/h ja suurema võimsusega masinatele	<input type="checkbox"/>
<b>ÜHENDUSOSAD</b>				
<b>Pöördühendus</b>				
Pöördühendus	100	4.111-021.0	Kärcheri pöörlev ühendus ei lase kõrgsurvevoolikutel väänduda ega sõlme minna, tagades nii voolikute kasutusmugavuse. Ühendus Easy!Lock. Kinnihoidmiskaitsega	<input type="checkbox"/>
<b>Liitmik</b>				
Düüsi konnektor/kruvi konnektor	101	4.111-022.0	Düüsi konnektor/kruvi konnektor kõrgsurveotsikute ja lisatarvikute ühendamiseks kõrgsurve pesupüstoli külge (düüsi konnektoriga). Konnektorid: 1 × M 22 × 1,5 ja 1 × M 18 × 1,5.	<input type="checkbox"/>
Lühike ühendustarvik	102	4.111-038.0	Kõrgsurvedüüside ja lisatarvikute kinnitamiseks HP pesupüstoli külge (düüsikruvidega). Ei sobi kasutamiseks kolmikdüüsidega.	<input type="checkbox"/>
Y-jagaja	103	4.111-024.0	Võimaldab ühendada seadme külge kaks pihustustarvikut. Paigaldamine kõrgsurveväljundisse.	<input type="checkbox"/>
<b>Adapter EASY!Lock</b>				
Adapter 1 M22AG-TR22AG	104	4.111-029.0	Adapter 1 vana vooliku kinnitamiseks uue vooliku külge	<input type="checkbox"/>
Adapter 2 M22IG-TR22AG	105	4.111-030.0	Adapter 2 uue vooliku kinnitamiseks vana seadme külge ja vana püstoli kinnitamiseks uue vooliku külge	<input type="checkbox"/>
Adapter 3 M22IG-TR22AG	106	4.111-031.0	Adapter 3 vana püstoli kinnitamiseks uue pesutoru ja uue servoregulaatori külge	<input type="checkbox"/>
Pöördadapter M22	107	4.111-032.0	M 22x1,5 emane pöördühendus. AVS-ühendusega kõrgsurvevoolikute ühendamiseks või kasutamiseks koos AVS-ühendusega kõrgsurvevoolikuga teleskoopitoruga.	<input type="checkbox"/>
Adapter 5 TR22IG-M22AG	108	4.111-033.0	Adapter 5 uue püstoli kinnitamiseks vana pesutoru külge ja uue servoregulaatori kinnitamiseks vana pesutoru külge	<input type="checkbox"/>
Adapter 6 TR22IG-M22AG	109	4.111-034.0	Adapter 6 vana vooliku kinnitamiseks uue seadme külge ja uue püstoli kinnitamiseks vana vooliku külge	<input type="checkbox"/>
Adapter 7 M18IG-TR20AG	110	4.111-035.0	Adapter 7 vana pesutoru kinnitamiseks uue düüsi külge	<input type="checkbox"/>
Adapter 8 TR20IG-M18AG	111	4.111-036.0	Adapter 8 uue pesutoru kinnitamiseks vana düüsi külge	<input type="checkbox"/>
Spare part	112	4.111-037.0	Messingist konnektor kõrgsurvevoolikute ühendamiseks ja pikendamiseks. Kummist kaitsega. Konnektor: 2xM 22 × 1,5 m.	<input type="checkbox"/>

Saadaval olevad lisatarvikud.

## LISATARVIKUD HD 7/17 P MODUL

### 1.151-950.0



		Tellimuse nr.	Kirjeldus	
<b>ÜHENDUSOSAD</b>				
<b>Adapter EASY!Lock</b>				
Adapter 12, pöörlev ühendus EASY!Lock 22 IG - M22 x 1,8 AG	113	4.111-046.0	Pöörlev adapter EASY!Force kõrgsurvepüstoli ja kõrgsurvevoolikute ühendamiseks M 22 x 1,5 ühendusega	<input type="checkbox"/>
<b>VOOLIKUTRUMMELID</b>				
<b>Voolikutrummeli pealepaigaldamise komplekt</b>				
Vooliku trumli paigalduskomplekt, keskklassi HD jaoks, 15 m	114	2.110-024.0		<input type="checkbox"/>
<b>Automaatse tagastusega voolikutrummelid</b>				
Vooliku automaatrummel, plastist, kõrgsurvevoolikuga, 15 m	115	2.639-257.0	Vedruja ja kohe kasutusvalmis automaatne voolikurull koos seinakinnitusega. Lihtsustab kõrgsurvevooliku käsitsemist, lühendab tarvikute valmispanekuagea ja suurendab tööohutust.	<input type="checkbox"/>
Vooliku automaatrummel, pulbervärvitud terasest/plastist, 20 m	116	6.392-074.0	Automaatne voolikurull 20 m kõrgsurvevoolikule. Konsool on valmistatud pulbervärviga kaetud roostevabast terasest, trummel plastmassist.	<input type="checkbox"/>
Vooliku automaatrummel, roostevabast terasest/plastist, 20 m	117	6.392-083.0	Automaatne voolikurull 20 m kõrgsurvevoolikule. Konsool on valmistatud roostevabast terasest, trummel plastmassist.	<input type="checkbox"/>
Vooliku automaatrummel, lakitud, 20 m	118	6.392-106.0	Automaatne, vastupidavast plastmassist valmistatud voolikurull. Värvitud teras korpus. Sobib 20 m kõrgsurvevoolikule.	<input type="checkbox"/>
Vooliku automaatrummel, lakitud, basalthall, 20 m	119	6.392-105.0	Automaatne voolikurull võimaldab kõrgsurvevoolikuid kõige ohutumalt ja mugavamalt kokku ja lahti kerida. Näiteks: toode nr 6.110-011.0 (ID 8, 20 m, 315 bar) või toode nr 6.110-028.0 (ID 8, 20 m, 400 bar Longlife).	<input type="checkbox"/>
Vooliku automaatrummel, roostevabast terasest, pöördhoidikuga, 20 m	120	6.392-076.0	Automaatne, roostevabast terasest valmistatud voolikurull. Pöörleva hoidikuga. Sobib 20 m kõrgsurvevoolikule.	<input type="checkbox"/>
Vooliku automaatrummel, roostevabast terasest, 40 m	121	6.392-442.0	Automaatne voolikurull võimaldab kõrgsurvevoolikuid kõige ohutumalt ja mugavamalt kokku ja lahti kerida. Sobib kõrgsurvevoolikutega, nt toode nr 6.110-076.0 (ID 8, 40 m, 400 bar, 1x voolikurulli ühenduskomplekt).	<input type="checkbox"/>
Pöördhoidik, pulbervärvitud	122	2.639-931.0	Hoidik automaatse voolikurulli seinal kinnitamiseks. Kõrgsurvevooliku maksimaalse tööaadiuse ja paindlikkuse tagamiseks. Pööratav 120°. Galvaniseeritud teras.	<input type="checkbox"/>
Pöördhoidik, roostevabast terasest	123	2.641-867.0	Pöörlev, kõrgekvaliteetsest terasest valmistatud seinakinnitus (2.641-866). Tagab kõrgsurvevoolikuga töötades maksimaalse paindlikkuse ja mugavuse.	<input type="checkbox"/>
<b>FASSAADI JA PÄIKESEPANEELIDE PUHASTAMINE</b>				
<b>Harjad</b>				
Rullharja ajam 500	124	4.762-584.0	Hüdrauline ajam pöörlevatele rullharjadele. Fassaadide või päikeseenergiarajatiste puhastamiseks Kärcheri professionaalseks kasutamiseks mõeldud kõrgsurvepesuritega. Paigaldamine pihustustorule või teleskoopitorule.	<input type="checkbox"/>
Rullharja pritsmekaitse 500	125	4.762-621.0	Takjapaelkinnitusega pritsmekaitse pöörlevale rullharjale. Tänu läbipaistvale plastile näeb kasutaja mugavalt harja, kuid on samas ka pritsmete eest igal ajal kaitstud.	<input type="checkbox"/>
Pehme rullhari 500	126	4.762-623.0	Hüdraulilise ajamiga koos kasutatav pehme hari (4.762-584.0). Ideaalne klaaspindade ja päikesepaneelide puhastamiseks. Lihtne kiivahetussüsteem ja turvaline kinnitus ajamile.	<input type="checkbox"/>

Saadaval olevad lisatarvikud.

## LISATARVIKUD HD 7/17 P MODUL

### 1.151-950.0



		Tellimuse nr.	Kirjeldus	
<b>FASSAADI JA PÄIKESEPANEELIDE PUHASTAMINE</b>				
<b>Harjad</b>				
Keskmise kõvadusega rullhari 500	127	4.762-624.0	Hüdraulilise ajamiga koos kasutatav keskmise kõvadusega hari (4.762-584.0). Sobib tundlikele fassaadidele, fooliumile ja kangastele. Lihtne ja ohutu kiirvahetussüsteem.	<input type="checkbox"/>
Kõva rullhari 500	128	4.762-625.0	Hüdraulilise ajamiga koos kasutatav kõva hari (4.762-584.0). Vastupidavatele fassaadidele, kivi- ja puitterrassidele. Lihtne ja ohutu kiirvahetussüsteem.	<input type="checkbox"/>
Hari	129	6.960-133.0	Kõvade harjastega hari tööstusrajatiste fassaadide ja põrandakatete puhastamiseks ning suurema mustuse eemaldamiseks. Lihtne paigaldada Kärcheri teleskoopitoru või kõrgsurve-pesutoru külge.	<input type="checkbox"/>
Hari, keskmise kõvadusega	130	6.960-134.0	Puhastab optimaalselt fassaadid, rulluksed ja tekstiilid: keskmise kõvadusega harjastega hari, mille saab hõlpsasti kinnitada Kärcheri teleskoopitorude või kõrgsurve-pihustustorude külge.	<input type="checkbox"/>
Hari, pehme	131	6.960-135.0	Lihtne paigaldada Kärcheri teleskoopitoru või kõrgsurve-pesutoru külge: pehmete harjastega hari tundlike pindade (nt klaas või päikesepaneelid) põhjalikuks puhastamiseks.	<input type="checkbox"/>
iSolar 400 harjapea	132	6.368-092.0	Harjapea iSolar 400 seadmetele, mille veevoolu hulk on 700-1000 l/h. Veega töötav 400 mm laiune ketashari puhastab väikesed ja keskmise suurusega päikeselementide süsteemid. Sobib ideaalselt ka tõstetud süsteemide puhastamiseks.	<input type="checkbox"/>
<b>Teleskopstangen</b>				
Madalsurveadapter TL	133	4.580-097.0	Kuulkraaniga madalsurveadapter TL, mida on lihtne tööriistadeta teleskoopitorule kinnitada. Ideaalne kasutamiseks koos pöörlevate kõrgsurveharjadega.	<input type="checkbox"/>
Teleskoopitoru TL 7 F	134	4.762-609.0	7-meetrise ulatusega teleskoopitoru TL 7 F, mis on valmistatud tugevast ja kergest klaaskiust. Praktiliste kiirvahetustega kinnititega, mis võimaldavad toru lihtsat kokku tõmbamist ja pikendamist.	<input type="checkbox"/>
Teleskoopitoru TL 7 H	135	4.762-610.0	Jäigast ja kergest süsiniku ja klaaskiust valmistatud multifunktsionaalne hübriidteleskoopitoru TL 7 H. Teleskoopiline tänu kiirvahetustega kinnititele. Ulatus kuni 7 m.	<input type="checkbox"/>
Teleskoopitoru TL 10 H	136	4.762-611.0	Kuni 10 m ulatusega: hübriidteleskoopitoru TL 10 H. Valmistatud süsiniku ja klaaskiust segust ja sobib erinevateks puhastustoiminguteks. Lihtne lühendada ja pikendada tänu kiirvahetustega kinnititele.	<input type="checkbox"/>
Teleskoopitoru TL 10 C	137	4.762-612.0	Süsinikkiust teleskoopitoru TL 10 C. Kuni 10 ulatuse ja praktiliste kiirvahetustega kinnititega. Multifunktsionaalne kasutus - fassaadide, akende ja päikesepaneelide puhastus.	<input type="checkbox"/>
Teleskoopitoru TL 14 C	138	4.762-613.0	Maksimaalne jäikus ja minimaalne kaal: süsinikkiust valmistatud teleskoopitoru TL 14 C. Kuni 14-meetrise ulatusega multifunktsionaalne toru, mida on lihtne kasutada tänu kiirvahetustega kinnititele.	<input type="checkbox"/>
Kõrgsurveadapter TL	139	4.775-154.0	Kõrgsurveadapter TL, paindlik kõrgsurvepüstol kõrgsurvepesuks koos teleskoopitorudega. Ergonoomiline, lihtne paigaldada, sobib nii parema- kui vasakukäelistele.	<input type="checkbox"/>
<b>Wasserenthärtung</b>				
WS 50	140	6.368-463.0	Mobiilne veepehmenussüsteem WS 50 ennetab lubjasette teket puhastel pindadel. Spetsiaalneioonvahetusvaik lahustab vees oleva katlakivi.	<input type="checkbox"/>

Saadaval olevad lisatarvikud.

## LISATARVIKUD HD 7/17 P MODUL

### 1.151-950.0



		Tellimuse nr.	Kirjeldus	
<b>FASSAADI JA PÄIKESEPANEELIDE PUHASTAMINE</b>				
<b>Wasserenthärtung</b>				
WS 100	141	6.368-464.0	Mobiilne veepehmendusseade WS 100 ennetab lubjasette teket puhastel pindadel. Spetsiaalne ioonvahetusvaik lahustab vees oleva katlakivi.	<input type="checkbox"/>
WS Regenerator	142	6.368-465.0	Regeneereerimissüsteemi WS Regenerator abil saab veepehmendusseadmete WS 50 ja WS 100 veepehmendusketse nupuvajutusega loputada ja regeneereida.	<input type="checkbox"/>
<b>Schläuche</b>				
Voolik Solar	143	6.392-978.0	Kõrgevaliteetne ja painduv kõrgsurvevoolik (kummikattega) mudelile iSolar TL 7. Vooliku väliskihil on eriti head libisemisomadused, mis tagavad teleskoopitoru mugava pikendamise ja lühendamise.	<input type="checkbox"/>
	144	6.392-977.0	Kõrgevaliteetne ja painduv kõrgsurvevoolik (kummikattega) mudelile iSolar TL 10. Vooliku väliskihil on eriti head libisemisomadused, mis tagavad teleskoopitoru mugava pikendamise ja lühendamise.	<input type="checkbox"/>
	145	6.392-976.0	Kõrgevaliteetne ja painduv kõrgsurvevoolik (kummikattega) mudelile iSolar TL 14. Vooliku väliskihil on eriti head libisemisomadused, mis tagavad teleskoopitoru mugava pikendamise ja lühendamise.	<input type="checkbox"/>
<b>Lisakomplektid ja adapterid</b>				
Katusel töötamise ohutuskomplekt	146	6.988-152.0	Sertifitseeritud turvakomplekt katustel töötamiseks. Sisu: liikumisstopper koos amortisaatoriga ja 15 m tugevdatud nailonkõis, rakmed, ankurdusaas ja plekk-karp.	<input type="checkbox"/>
<b>MÄRGPIHUSTI TARVIKUD</b>				
<b>Märgpihusti tarvikud (ilma düüsita)</b>				
Liivapritts veevoolu reguleerimisvõimalusega (ilma otsikuta)	147	4.115-000.0	Värvi, rooste ja katlakivi puhastamine on nüüd lihtne: veevoolu reguleerimisvõimalusega Kärcheri märgpuhastusseade, mis võimaldab lisada kõrgsurvejoale pihustatavat abrasiivi.	<input type="checkbox"/>
Veevoolu kontrollita märgpuhastusseade (düüseid ei kuulu komplekti)	148	4.115-006.0	Värvi, rooste ja katlakivi puhastamine on nüüd lihtne: Kärcheri märgpuhastusseade, mis võimaldab lisada kõrgsurvejoale pihustatavat abrasiivi. Veevoolu ei saa reguleerida.	<input type="checkbox"/>
<b>Düüside komplekt märgpihustite tarvikutele</b>				
Düüside komplekt 040	149	2.112-019.0	Komplekt koosneb märgpuhastusdüüsist ja düüsi südamikust (tüübispetsiifiline). Optimaalsete märgpuhastustulemuste saavutamiseks Kärcheri seadmete abil. Kasutamiseks ainult koos Kärcheri märgpuhastuskomplektiga 4.115-000.0   4.115-006.0.	<input type="checkbox"/>
<b>Otsik soodale</b>				
Boorkarbiididüüs 1000 l/h	150	6.415-084.0	Lisatarvik otsikute komplekti juurde. Väga kulumiskindel boorkarbiididüüs pidevaks kasutamiseks.	<input type="checkbox"/>
<b>VEEÜHENDUS</b>				
<b>Geka liitmik</b>				
Vooliku düüsiga, R 1/2"	151	6.388-461.0	Vooliku voodriga	<input type="checkbox"/>
Vooliku düüsiga, R 3/4"	152	6.388-455.0		<input type="checkbox"/>
Voolikudüüsiga, R 1"	153	6.388-465.0	Voolikudüüsiga	<input type="checkbox"/>
Emase keermega, R 3/4"	154	6.388-473.0	Emase keermega	<input type="checkbox"/>

Saadaval olevad lisatarvikud.

## LISATARVIKUD HD 7/17 P MODUL

### 1.151-950.0



			Tellimuse nr.	Kirjeldus	
<b>VEEÜHENDUS</b>					
<b>Imemisfilter</b>					
Veefilter	155	6.414-956.0		Sobib tiikidesse, veepaakidesse jms, polüamiidist filtrikorpus, roostevabast terasest filtreerimiskorv, 800 µm võrguavaga võrk, ühendused R 3/4" ja R 1", ilma tagasilöögiklapita.	<input type="checkbox"/>
Kontrollklapiga imemisfilter	156	4.730-012.0		Kontrollklapiga messingist imemisfilter, mis sobib tiikide, paakide jms puhastamiseks.	<input type="checkbox"/>
<b>Veefilter</b>					
Universaalne peene võrguavaga veefilter, 25 µm	157	2.637-020.0		Väikese võrguavaga veefilter, 25 µm, maksimaalne kasutustemperatuur 50 °C. Kaitseb kõrgsurvepesurit vees sisalduvate mustuseosakeste eest. Veevoolu hulk kuni 1200 l/h. Konnektor 3/4", 1" adapteriga.	<input type="checkbox"/>
Väikese võrguavaga veefilter, 100 µm, R 3/4"	158	2.637-691.0		Väikese võrguavaga veefilter, 100 µm, sobib kasutada maksimaalselt 60 °C juures. Kaitseb kõrgsurvepesurit vees sisalduvate mustuseosakeste eest. Läbipaistev filtrikork. Veevoolu hulk kuni 1200 l/h. Konnektor 3/4".	<input type="checkbox"/>
Väikese võrguavaga filter, adaptriga	159	4.730-102.0		Väikese võrguavaga filter, 125 µm, maksimaalne temperatuur 50 °C. Kaitseb kõrgsurvepesurit vees sisalduvate mustuseosakeste eest. Veevoolu hulk kuni 1200 l/h. Ühendus 3/4", adapteriga, 1".	<input type="checkbox"/>
<b>PESUHARJAD</b>					
<b>Pesuhari</b>					
Lükates kinnitav pesuhari, M 18 × 1,5	160	4.113-001.0		Lükates kinnitav pesuhari universaalseks kasutamiseks. Lükake hari pesutoru külge. Konnektor: M 18 × 1,6.	<input type="checkbox"/>
<b>Pöörlev pesuhari</b>					
Pöörlev pesuhari < 800 l/h jõudlusega masinatele, nailonharjastega	161	4.113-004.0		Pöörlev pesuhari eemaldab peene tolmu ja mustuse õrnalt kõikidelt pindadelt. Kuumuskindel kuni temperatuurini 80 °C. (M 18 × 1,5, vahetatav harjasisend).	<input type="checkbox"/>
Pöörlev pesuhari < 800 l/h jõudlusega masinatele, naturaalsete harjastega	162	4.113-003.0		Töötab veejoa jõul. Eemaldab õrnalt peene mustuse ja liiklustolmu mistahes pindadelt. Kuumuskindel kuni temperatuurini 60 °C, M 18 × 1,5 (vahetatav harjasisend).	<input type="checkbox"/>
<b>TÜNNI JA PAAGI PUHASTUS</b>					
<b>Vaadi ja paagi puhastus</b>					
Rotary cleaner head M63E	163	6.751-061.0			<input type="checkbox"/>

Saadaval olevad lisatarvikud.