

ATIKA®

Õhuniiskuse eemaldaja
Originaaljuhend

GB

ALE 600 N
ALE 800 N



!



Seadet ei tohi enne kasutama hakata, kui olete selle kasutusjuhendi läbi lugenud, järgite kõiki selles kirjeldatavaid juhiseid ja paigaldate masina kirjeldatud viisil!

Hoidke kasutusjuhendit edaspidiseks kasutamiseks turvalises kohas.



Elektriseadmeid ei tohi visata olmeprügi hulka. Viige seadmed, lisatarvikud ja pakend keskkonnasõbralikku ümbertöötlemisse.

Elektroonikaromusid puudutava Euroopa direktiivi 2012/19/EU järgi tuleb elektriseadmed, mida enam ei kasutata, eraldi kokku koguda ja viia keskkonnasõbralikuks ümbertöötlemiseks vastavasse jäätmeäritlustevõttesse.

Sisukord

EÜ vastavusdeklaratsioon	11
Tarneulatus	11
Masinal olevad sümbolid	11
Kasutusjuhendis kasutatavad sümbolid	12
Otstarbekohane kasutamine	12
Jääkriskid	12
Ohutusnõuanded	12
▪ Elektriohutus	12
Tööpõhimõte	13
Õhuniiskuse eemaldaja asukoht	13
▪ Asukoht	13
▪ Elektrivarustus	13
▪ Elektrisüsteemi kaitsmete kaitse	13
Käivitamine	13
▪ Enne käivitamist	13
▪ Juhtpaneel	14
▪ Käivitamine	14
▪ Väljalülitamine	14
▪ Niiskuse seadistamine	14
▪ Automaatne sulataja	14
▪ Töötundide loendur	14
Veeväljalase	15
▪ Veekogumismahuti eemaldamine	15
▪ Pidev või pikem kasutamine	15
Transport	16
Puhastamine ja hooldus	16
▪ Õhufiltri puhastamine	16
▪ Filtri eemaldamine	16
▪ Filtri sisestamine	16
▪ Seadme puhastamine	16
▪ Hooldus	16
Võimalikud tõrked	17
▪ Tõrkekoode	18
Tehnilised andmed	18
Elektriskeem	19
Külmaaineahel	19
Varuosad	20
Garantii	20

EÜ vastavus- deklaratsioon

Nr. (S-Nr.): 14785 → ALE 600 N

Nr. (S-Nr.): 14792 → ALE 800 N

kooskõlas direktiiviga 2014/35/EL

deklareerime meie,

ATIKA GmbH

Josef-Drexler-Str. 8 -- 89331 Burgau - Saksamaa

käesolevaga ainuvastutusel, et toode

Luftentfeuchter (õhuniiskuse eemaldaja)

tüüp/mudel ALE 600 N ja ALE 800 N

Seerianumber: 000001 – 020000

vastab eespool nimetatud EÜ direktiivi nõuetele ning allpool

nimetatud suuniste sätetele:

2014/30/EU and 2011/65/EU.

Kohaldatud on järgmisi ühtlustatud standardeid:

EN 60335-2-40:2003+A11:2004+A12:2005+A1:2006+A2:2009+A13:2012;

EN 60335-1:2012+A11 :2014; EN 62233:2008;

EN 55014-1:2006+A1:2009+A2:2011;

EN 55014-2:1997+A1:2001+A2:2008;

EN 61000-3-2:2014; EN 61000-3-3:2013

Tehnilise dokumentatsiooni koostamiseks volitatud isik:

ATIKA GmbH – Technisches Büro – Josef-Drexler-Str. 8 – 89331 Burgau – Saksamaa

i.A.

Burgau, 15.03.2017i.A. G. Koppenstein

Tehnilise ehituse juhtimine

Tarne- ulatus

- Pärast lahtipakkimist kontrollige, kas kasti sisu on
- täielik
- transpordikahjustusteta.

Teavitage igasugustest puuduvatest detailidest viivitamatult edasimüüjat, tarnijat või tootjat. Hilisemaid pretensioone ei rahuldata.

1 eelkomplekteeritud seadmeüksus

1 kasutusjuhend

Masinal olevad sümbolid



Lugege ja järgige enne masina

käivitamist kasutusjuhendit.



Lülitage õhuniiskuse eemaldaja välja ja lahutage toitepistik enne puhastamist, hooldust ja remonti.



Ärge kallutage õhuniiskuse eemaldajat ja ärge transportige seda horisontaalses asendis.



Võimalik oht või ohtlik olukord. Nende juhiste eiramine võib kaasa tuua vigastusi või materiaalselt kahju.



Tähtis teave nõuetekohase käitlemise kohta. Juhiste eiramine võib põhjustada tõrkeid.



Teave kasutajale. See info aitab teil masinat optimaalselt kasutada.



Montaaž, kasutamine ja hooldus. Siin selgitatakse täpselt, mida teha.

Otstarbekohane kasutamine

See õhuniiskuse eemaldaja on mõeldud kasutamiseks üksnes sisetingimustes eesmärgiga kuivatada niisketel seintel vette tõttu tekkinud kahjustuste kuivatamiseks või õhuniiskuse eemaldamiseks kitsastes ruumides.

Kasutusotstarbe hulka kuuluvad veel tootja määratud kasutus-, hooldus- ja remonditingimuste ning juhendis sisalduvate ohutuseeskirjade järgimine.

Järgige kasutamisel asjakohaseid ohutuseeskirju ning muid üldtunnustatud tervisekaitse- ja tööohutuse nõudeid.

Igasugune muul viisil kasutamine ei ole nõuetekohane kasutamine. Tootja ei vastuta sellest tulenevate kahjude eest ning kogu risk jääb kasutaja kanda.

Õhuniiskuse eemaldaja modifitseerimine välistab tootja vastutuse seadme kasutamisest tulenevate kahjude eest.

Jääkriskid



Isegi nõuetekohasel kasutamisel võib kasutusotstarbega määratud ehituse tõttu hajutatavaid riske esineda ka asjakohaste ohutuseeskirjade järgimisel.

Hajutatavad riskid saab vähendada miinimumini, kui peetakse kinni „Ohutussoovitustes“ ja „Sihipärasest kasutusotstarbest“, samuti kogu kasutusjuhendis esitatud juhistest.

Järgides siinseid juhiseid ning tehes vajalikku hooldust, vähendate kehaliste vigastuste või seadme kahjustamise ohtu.

Elektrioht sobimatute elektriühenduste kasutamisel.

Lahtiste elektrikomponentide pingestatud osade puudutamine.

Lisaks sellele võib hoolimata ettevaatusabinõude rakendamisest siiski ootamatuid hajutatavaid riske esineda.

Enne toote kasutuselevõttu tuleb järgnevad nõuanded läbi lugeda ja neid järgida. Järgige ka oma kutsealal ja riigis kehtestatud ohutuseeskirju, et kaitsta nii ennast kui ka teisi võimalike vigastuste eest.



Andke ohutuseeskirjad kõikidele isikutele, kes masinaga töötavad.



Hoidke neid ohutuseeskirju kindlas kohas.

- Enne kasutamist tutvuge seadmega, lugedes kasutusjuhendi läbi ja tehes selle sisu endale selgeks.
- Kasutage seda masinat ainult ettenähtud otstarbel (vt „Otstarbekohane kasutamine“).
- Käivitage masinat ainult ettenähtud võrgupingel.
- Operaator vastutab oma tööpiirkonnas kolmandate isikute eest.
- Lapsed ega alla 16-aastased noored ei tohi masinat käitada. Nad ei ole teadlikud nende seadmete kasutamisega kaasnevatest ohtudest.
- Hoidke lapsed seadmest eemal.
- Kasutage seade ainult terviklike ja nõuetekohaselt kinnitatud ohutusseadmetega ning ärge muutke seadmel midagi, mis võib ohutuse ohtu seada.
- Ärge lülitage seadet sisse, kui see ei toimi korrektselt või kui kaablil või toitepistikul on mahakukkumise tõttu tekkinud kahjustusi või kui seadme muul osal on kahjustusi.
- Elektriseadmel tohivad remonditööd teha üksnes kvalifitseeritud isikud. Seadme kasutaja võib ebaõigesti tehtud remonditööde tõttu raskeid vigastusi saada.
- Kui te seadet ei kasuta, samuti enne transportimist ja puhastamist lülitage seade välja ja lahutage toitepistik.
- Tõrgete korral lülitage seade välja, lahutage toitepistik ja pöörduge klienditeenindusse.
- Ärge kastke seadet vette ega muusse vedelikku.
- Ärge asetage seadmele esemeid.
- Hoidke võõrkehad õhusisse- ja õhuväljalaskevadest eemal.
- Enne seadme transportimist laske veemahuti lekete vältimiseks tühjaks.
- Ärge kallutage seadet, muidu võib väljavoolav vesi õhuniiskuse eemaldajat kahjustada.
- Ärge valage seadmele vett



Elektriohtus

- Kasutage standardile IEC 60245 (H07 RN-F) vastavat pikenduskaablit, mille ristlõike suurus on vähemalt:
 - 1,5 mm² kaabilipikkusega kuni 25 m
 - 2,5 mm² kaabilipikkusega üle 25 m
- Pikad ja õhukesed ühendusliinid põhjustavad pingelangust. Mootor ei saavuta enam oma maksimaalset võimsust; seadme toimimisvõime on vähenenud.
- Pistikud ja pistikupesad peavad ühenduskaablitel olema tehtud kummist, mittejäigast PVC-st või muust sama mehaanilise stabiilsusega termoplastist või olema selle materjaliga kaetud.

- Toitekaabli paigaldamisel tuleb jälgida, et see ei jääks kuskile ette, ei saaks muljuda, ei painduks ja et toiteühendus ei saaks märjaks.
- Kaablitrumli kasutamisel kerige kaabel üleni maha.
- Ärge kasutage kaablit otstarbel, mille jaoks see pole mõeldud.
- Kaitske kaablit kuumuse, õli ja teravate servade eest. Ärge tõmmake pistikut seinast kaablist kinni hoides.
- Kontrollige pikenduskaablit regulaarselt ja vahetage see kahjustuste korral välja.
- Ärge kasutage mingeid vigaseid ühenduskaableid.
- Ärge tehke mingeid ajutisi elektriühendusi.
- Ärge jätke kunagi kaitseseadmeid vahele ega lülitage neid välja.
- Ühendage masin ainult rikkevoolukaitsmega (30 mA).

⚠ Elektriühendusi või masina elektridetailide remonti tohib teha sertifitseeritud elektrik või seda peaks tegema mõnes meie klienditeeninduspunktis. Järgige kohalikke eeskirju, eriti kaitsemeetmete kohta.

⚠ Masina teisi osasid tohib remontida tootja või seda peaks tegema mõnes tema klienditeeninduspunktis.

⚠ Kasutage ainult originaalvaruosi. Teiste varuosade kasutamine võib põhjustada kasutajale õnnetusi. Tootja ei vastuta ühegi kahju ega vigastuse eest, mis on tingitud sellisest tegevusest.

Tööpõhimõte

See õhuniiskuse eemaldaja töötab kondensatsioonipõhimõttel.

Ruumiõhk imetakse läbi filtri ja jahutuselemendi, kus õhus leiduv veeaur kondenseerub veetilkadena.

Seejärel voolavad veetilgad kondensatsiooniveeanumasse ja edasi veemahutisse, samal ajal kui kuivatatud õhk suunatakse läbi seadme kondensaatori, soojendatakse ja puhutakse tagasi ruumi. Väljapuhutava õhu temperatuur on ruumitemperatuurist umbes 2–5 °C kõrgem. Soojenemist põhjustab kompressoris ja ventilaatoris kasutatav energia ning veeauru kondenseerumisel vabanev soojus.

Õhu suhteline niiskus väheneb astmeliselt tänu ruumiõhu pidevale ringlusele läbi seadme, mis toob kaasa ruumi kiire ja õrna kuivatamise.

- ⓘ Veeaur liigub õhus lihtsalt ja takistamatult. Seetõttu on oluline ruum võimalikult hästi sulgeda. See tähendab, et ukсед ja aknad tuleb kinni hoida ning ruumi sisenemist ja sealt väljumist tuleks võimalusel piirata. Vastasel juhul väheneb seadme kuivatusefektiivsus oluliselt.

Õhuniiskuse eemaldaja asukoht

Asukoht

Võimalusel asetage õhuniiskuse eemaldaja ruumi keskele, et kogu ruumis tekiks korralik õhuringlus.

Kui see pole võimalik, asetage õhuniiskuse eemaldaja selliselt, et õhku saaks takistamatult sisse imeda ja välja lasta.

Hoidke seintest vähemalt 10 cm kaugusele.

Asetage õhuniiskuse eemaldaja

⇒horisontaalselt, et kondenseerunud vesi saaks takistamatult ära voolata.

⇒soojusallikatest (nt radiaator) eemale.

- ⓘ Ruumis, kust niiskust eemaldatakse, peavad olema aknad ja ukсед suletud.

Elektrivarustus

Võrrelge seadme tüübisildil olevat pinget, nt 230 V / 50 Hz võrgupingega ja ühendage õhuniiskuse eemaldaja sobivasse ja korralikult maandatud pistikupesasse.

Kasutage rikkevoolukatkestiga (30 mA) pistikupesa nimipingega 230 V.

Elektrisüsteemi kaitsmete kaitse

10 A

Käivõtamine

Enne käivitamist

Kas transportisite õhuniiskuse eemaldajat horisontaalses asendis või üle 45° nurga all?

- ⓘ Laske seadmel vähemalt tund aega vertikaalses asendis seista.

ⓘ Märkused

1. Õhuniiskuse eemaldaja ei tööta, kui seadistatud niiskusväärtus on kõrgem kui keskkonna niiskus.
2. Kasutage õhuniiskuse eemaldajat ruumitemperatuuri vahemikus 5 °C ja 32 °C. Väljaspool seda vahemikku õhuniiskuse eemaldaja ei toimi.
3. Ärge kasutage õhuniiskuse eemaldajat väga tolmuses ega kloorises keskkonnas.
4. Pärast kompressori käivitamist peavad ventilaatorimootor ja kompressor õhuniiskuse eemaldamise ajal vähemalt 3 minutit töötama. Kompressorikahjustuste vältimiseks oodake pärast õhuniiskuse eemaldaja väljalülitamist 3 minutit, enne kui seadme uuesti käivitate.
5. Kui ruumitemperatuur on alla 10 °C ja ümbritseva õhu suhteline niiskus on pigem väike, pole õhuniiskuse eemaldajat vaja kasutada.

6. Seadme niiskuseemaldusvõimekus sõltub ruumikujundusest, ruumitemperatuurist ja ruumiõhu suhtelisest niiskusest.
7. Tühjendage mahuti, kui see täis saab. Seejärel paigaldage tühi veemahuti tagasi, et seade saaks taas tööle hakata.
8. Transportige seadet ainult püstises (vertikaalses) asendis.
9. Kui seade ei hakka tööle või selle töö katkeb ootamatult, ➔ vt jaotist „Võimalikud tõrked“.
10. Kui õhuniiskuse eemaldaja töötab, tekitab kompressor soojust ja ruumitemperatuur tõuseb veidi. See on normaalne.

Juhtpaneel

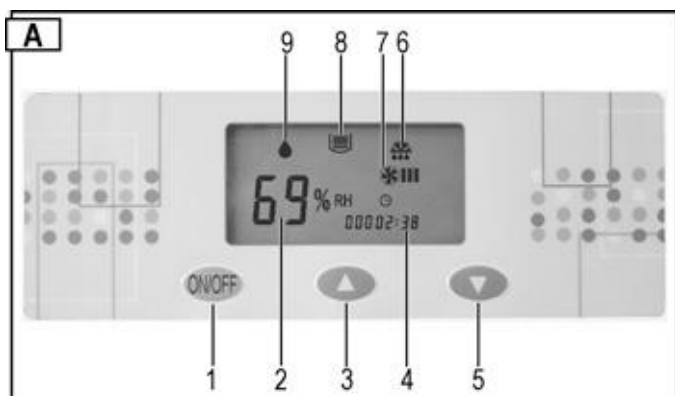

1 ➔ SISSE/VÄLJA nupp

- 2 ➔ Suhteline õhuniiskus (%) või tõrkekuva
- 3 ➔ Nupp „Suurenda suhtelist õhuniiskust“
- 4 ➔ Töötundide loendur
- 5 ➔ Nupp „Vähenda suhtelist õhuniiskust“
- 6 ➔ Sulatusikoon
- 7 ➔ Icoon „Ventilaator SEES“
- 8 ➔ Icoon „Veemahuti täis“
- 9 ➔ Icoon „Niiskuseemaldusrežiim“

- Pidev kuvamine = õhuniiskuse eemaldamine käib (kompressor ja ventilaator töötavad)
- Vilkuv kuva = niiskuseemaldus ei tööta (kompressor väljas, ventilaator sees)

Tõrkekood

Kui näidikul „Suhteline õhuniiskus“ kuvatakse tõrkekoodid E3 – E4 – E5, ➔ vt jaotist „Võimalikud tõrked“.

Käivitamine

- i** Kui ühendate toitekaabli pistikupessa, kõlab helisignaali. Kui helisignaali ei kõla, on tekkinud tõrge. Kontrollige toitekaablit, pistikupesa ja kaitsset.

Õhuniiskuse eemaldaja sisselülitamiseks vajutage nuppu .



Näidik 2 ➔ „Suhteline õhuniiskus“ näitab õhuniiskuse tehases seadistatud väärtust 60%. 5 sekundi pärast näitab ekraan tegelikku õhuniiskust.

Näidik „Suhteline õhuniiskus“ näitab õhuniiskust vahemikus 30% kuni 90%.

Väljalülitamine

Õhuniiskuse eemaldaja väljalülitamiseks vajutage nuppu uuesti.

Niiskuse seadistamine

Vajutage nuppu  (Suhtelise õhuniiskuse sätte suurendamine) või  (Suhtelise õhuniiskuse sätte vähendamine), kui soovite seada soovitava suhtelise õhuniiskuse.

Kui seadistatud suhteline õhuniiskus on alla 30%, eemaldab seade pidevalt õhuniiskust ja näidikul 2 kuvatakse „CO“.

Märkus. Tavaliselt piisab meeldiva siseruumikliima loomiseks 50–60%isest suhtelisest õhuniiskusest ning selle juures ei teki konstruktsiooniosadel ja sisseseadel kondensatsiooni.

i Kui soovitatav suhtelise õhuniiskuse väärtus on vähemalt 3% alla tegeliku suhtelise õhuniiskuse, hakkab õhuniiskuse eemaldaja automaatselt tööle (kompressor). Icoon  (õhuniiskuse eemaldamine) põleb pidevalt.

Kui soovitatav suhtelise õhuniiskuse väärtus on vähemalt 3% üle tegeliku suhtelise õhuniiskuse, lülitub õhuniiskuse eemaldaja automaatselt välja (kompressor).

Icoon  (niiskuse eemaldamine) vilgub.

Automaatne sulataja

Kui ruumitemperatuur on alla 20 °C, ei teki külmal aurustipinnal mitte ainult kondensatsioonivesi, vaid ka jää. Jää blokeerib soojusvaheti ja õhuvool on takistatud. Sisseehitatud automaatne sulataja eemaldab aurustilt jää. See võimaldab saavutada niiskuseemalduse kuni +5 °C temperatuurini.

Sulatamise ajal kuvatakse ekraanil ikooni , kompressor jätkab tööd ja ventilaator seiskub automaatselt.

Pärast sulatuse lõppemist lülitub õhuniiskuse eemaldaja tagasi niiskuseemaldusrežiimi ja ikoon  lülitub välja.

Töötundide loendur

Õhuniiskuse eemaldajal on töötundide loendur.



Õhuniiskuse eemaldaja sisselülitamisel kuvatakse seadme töötundide arv. Seadme tööaeg pärast sisselülitamist liidetakse varasemale tööajale.



Veeväljalase

Õhuniiskuse eemaldaja veekogumismahutil on ujuklüliti, mis lülitab seadme välja, kui kogumismahuti saab täis.

- ❗ 45 sekundi pärast kompressor ja ventilator seiskuvad ning kõlab helisignaali. Kuvatakse ikoon  ja tõrkekood E4.

Kui veemahuti ei tühjendata kohe, kõlab helisignaali iga 5 minuti järel.

Veekogumismahuti eemaldamine

- Lülitage seade välja.
- Vajutage liigendiga katile (1)  ja avage see seejärel .

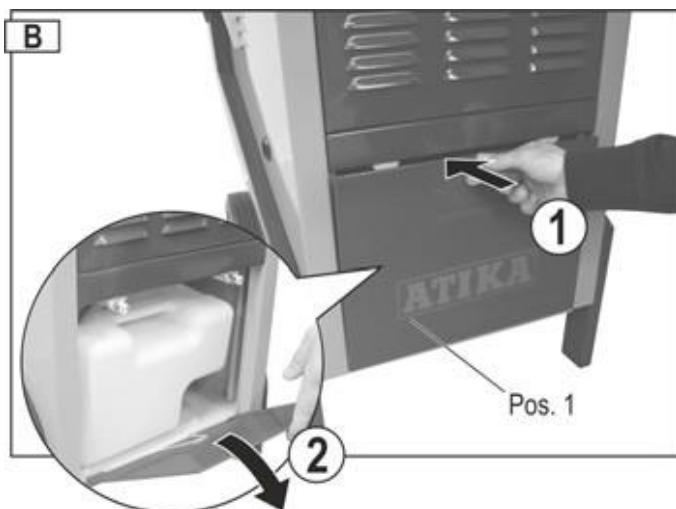

- Eemaldage mahuti (nr 2) ja tühjendage kohe.

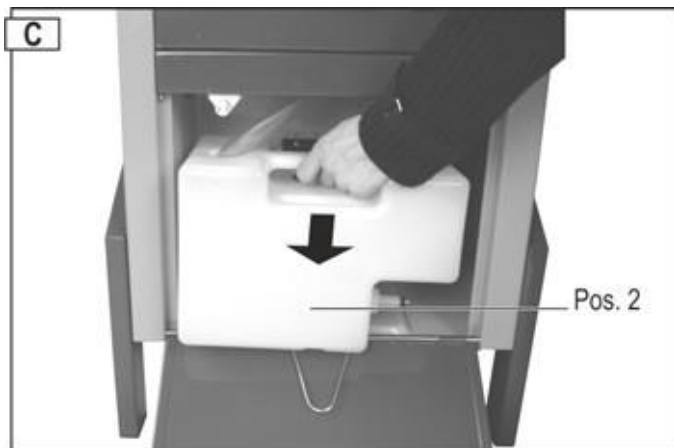

- Pange mahuti tagasi. Sisestamise ajal pange veekogumismahutisse äravooluvoolik (3). Veenduge, et mahuti on õiges asendis.

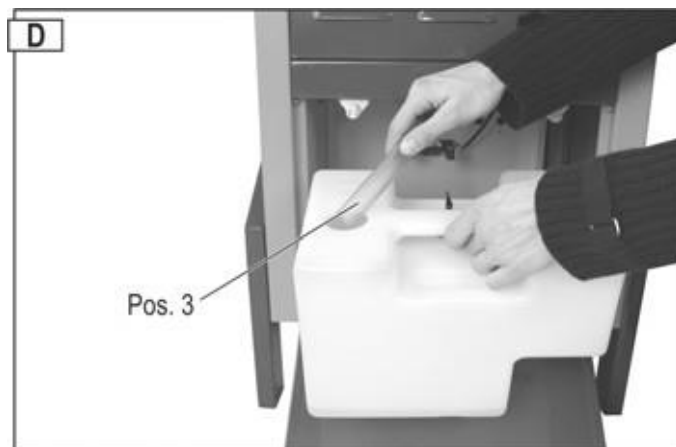



- Sulgege liigendiga ümbrisekate.
- Taaskäivitage õhuniiskuse eemaldaja. Kuvatakse ikoon  ja tõrkekoodi E4 enam ei kuvata. Kas ikooni ja tõrkekoodi kuvatakse edasi? Eemaldage mahuti ja sisestage õigesti.

Pidev või pikem kasutamine

Kui õhuniiskus on suur, tuleks õhuniiskuse eemaldajat kasutada pidevrežiimis. Pidevrežiimis pole veekogumismahuti vaja eemaldada.

Toimige järgmiselt:

- Eemaldage veekogumismahuti seadmest.
- Pange äravooluvoolik (3) läbi ümbrises oleva ava  ja tõmmake seadme teiselt küljelt välja .

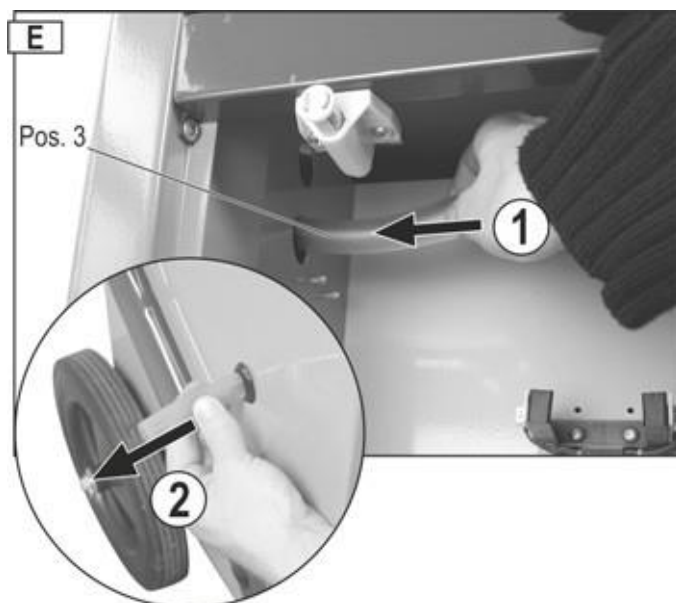

- Asetage kogumismahuti seadmest tagasi.
- Sulgege liigendiga ümbrisekate.
- Pange veeäravoolu alla suur kogumisanum.

või:

Pikendage veeäravoolu aiavoolikuga ja suunake vesi äravoolukanalisse.

i Pöörake tähelepanu alljärgnevale:

- ⇒ Jälgige, et vesi saaks takistamatult välja voolata.
- ⇒ Suunake vesi eelistatavalt madalamal asuvasse äravoolu.
- ⇒ Jälgige, et voolik jääks oma asendisse, paikneb langevalt, ei ole murdunud ega keerdus.

Transport

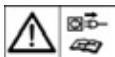

Enne transportimist lülitage seade alati välja ja lahutage toitepistik.

Kompressorikahjustuste vältimiseks transportige õhuniiskuse eemaldajat alati püstises (vertikaalses) asendis.

Märkus. Kui olete transportinud õhuniiskuse eemaldajat muus kui püstises asendis (horisontaalses või kallutatud asendis), laske õhuniiskuse eemaldajal enne selle käivitamist vähemalt üks tund püstises asendis seista.

Puhastamine ja hooldus



Enne puhastamist ja hooldust lülitage seade alati välja ja lahutage toitepistik.

Hooldus- ja remonditöid, mida selles peatükis ei kirjeldata, tohivad teha ainult hooldustehnikud.

Kasutage ainult originaalvaruosi. Teiste tootjate varuosad võivad põhjustada prognoosimatuid kahjustusi ja vigastusi.

Õhufiltri puhastamine

Määrduvad filter

- ⇒ vähendab õhuniiskuse eemaldaja efektiivsust,
- ⇒ põhjustab seadmesisest saastumist.

i Puhastage filtrit regulaarselt vastavalt kasutustingimustele.

Filtri eemaldamine

1. Eemaldage ümbrise uks (4).



2. Tõmmake kolm kinnitusvarrast (5) **1** välja. Eemaldage filter (6) puhastamiseks ümbrise uksest **2**.

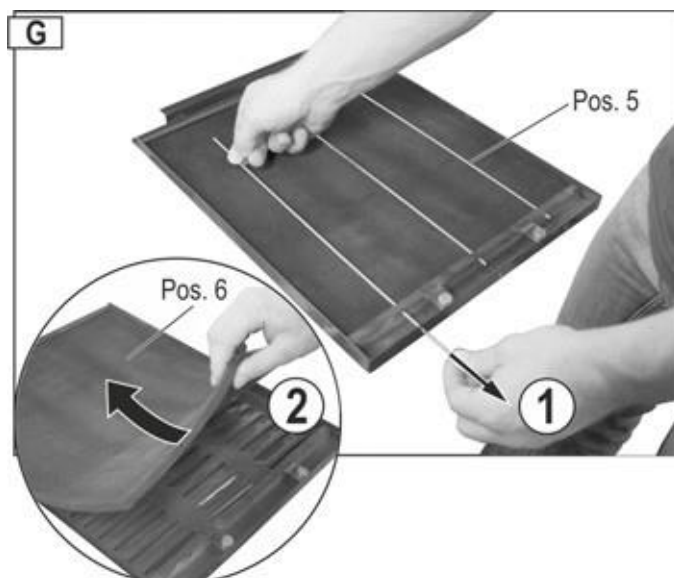

Kerge määrdumine

Kasutage puhastamiseks tolmuimejat või koputage filtrit kergelt.

Tugev määrdumine

Peske filtrit hoolikalt leiges seebilahuses (max 40 °C) ja laske sellel seejärel korralikult kuivada. Ärge jätke filtrit kuivatamiseks otsese päikesevalguse kätte ega soojusallikate lähedusse.

Filtri sisestamine

1. Asetage filter ümbrise ukse sisse ja kinnitage kolme kinnitusvardaga.
2. Paigaldage ümbriseuks tagasi.

Seadme puhastamine

Puhastage seadme välispindu regulaarselt niiske lapi ja õrna puhastuslahusega (seep). Jälgige, et seadme sisse ei satuks vett.

Ärge kasutage puhastamiseks pesuvahendeid ega lahusteid, sest need võivad seadme osi kahjustada.

Laske kord aastas või sõltuvalt kasutustingimustest sagedamini kontrollida õhuniiskuse eemaldaja määrdumist teenindusel.

Hooldus

Õhuniiskuse eemaldaja on projekteeritud toimima tõrkevabalt ja minimaalse hooldusvajadusega.

Kõik liikuvad osad on püsivalt määratud.

Seadme sees ei ole hooldust vajavaid osi.

Hoiustamine

Hoidke kasutuseta seadet kuivas, lukustatud, lastele kättesaamatus kohas.

Õhuniiskuse eemaldaja kasutusea pikendamiseks ja korrektse toimivuse tagamiseks tuleb teha järgnevat.

- ⇒ Laske vesi kogumismahutist välja ja kuivatahe mahuti hoolikalt.
- ⇒ Puhastage filter.
- ⇒ Puhastage seade põhjalikult.
- ⇒ Pärast pikemaajalist hoiustamist kontrollige õhuniiskuse eemaldaja seisukorda, et tagada selle ohutu kasutamine.
- ⇒ Katke õhuniiskuse eemaldaja hoolikalt.

Võimalikud rikked



Enne tõrkeotsingut lülitage seade alati välja ja lahutage toitepistik.

VigaVõimalik põhjusKorrigeeriv tegevus

Mootor ei käivitu	Toide puudub.	Kontrollige kaitsmeid.	
		Elektrikaabel on vigane.	Laske seadet kontrollida (elektrikul).
		Veekogumismahuti on täis.	Tühjendage veekogumismahuti.
		Ruumi niiskustase on madalam kui seadistatud väärtus.	Kontrollige seadistatud niiskust väärtust ja vajadusel seadistage muu väärtus.
Vaid kerge kondensatsioon või vett väljaspool töövahemikku.	Ruumi temperatuur või õhuniiskus on väljaspool töövahemikku.		a) Kontrollige ruumitemperatuuri (5 °C kuni 32 °C). b) Kontrollige õhuniiskust (vähemalt 30% RH). c) Kontrollige seadistatud niiskust väärtust ja vajadusel seadistage muu väärtus.
	Õhufilter on saastunud.		Puhastage õhufilter (vt jaotist „Puhastamine ja hooldus“).
	Õhu sisse- või väljalaskeava on ummistunud.		Kontrollige. Pange seade muusse kohta, seintest nõutavale kaugusele (vähemalt 10 cm).
	a) Seadme sisemus on tugevalt määrdunud.		Pöörduge tootja või klienditeeninduse poole.
	b) Külmaaineahel on vigane.		
	Uksed ja/või aknad on avatud.		Sulgege uksed ja/või aknad.
Seade lülitub äravooluvoolikuga pidevreežiimil töötamise ajal välja		a) Äravooluvoolik on murdunud või väändunud.	Paigutage äravooluvoolik ümber, et vesi saaks takistamatult välja voolata.
		b) Puudub piisav kalle allapoole.	
	Vesi on voolikus külmunud.		Võtke vajalikud ettevaatusabinõud vee külmumise vältimiseks.
Seadmest voolab vett välja	Veekogumismahutis on leke.		a) Kontrollige veekogumismahutit. b) Vahetage veekogumismahuti.
Ebatavaline müra või vibratsioon.	Seade on paigutatud ebatasasele põrandale.		Pange seade tasasele põrandale.
	Kruvid, mutrid või muud osad on lahti keeratud.		Keerake osad kinni. Kui osi ei saa kinni keerata, asuvad seadme sees või müra ei kao: Pöörduge tootja või klienditeeninduse poole.

❗ Pöörduge tootja või klienditeeninduse poole, kui te ei saa tõrget ka pärast kõiki talitlusteste kõrvaldada.

❗ Kui seade ei tööta korralikult, lülitage see kohe välja.

Tõrkekood

Näidikul 2 „Suhteline õhu niiskus“ võidakse kuvada järgmisi tõrkekoodi.

Tõrkekood	Tõrge
E3	Niiskusandur vigane.
E4	Veekogumismahuti on täis.
E5	Külmaaineahela andur vigane.

i Tõrkekoodide E3 või E5 kuvamise korral pöörduge tootja või klienditeeninduse poole.

Tehniline spetsifikatsioon

Tüüp / Mudel	ALE 600 N	ALE 800 N
Tootmisaasta	Vt viimast lehekülge	
Õhu voolukiirus	680 m ³ /h	680 m ³ /h
Nimivõimsus	820 W	870 W
Voolu nimitarve	3,8 A	3,6 A
Maxvõimsus	980 W	1000 W
Voolu max nimitarve	4,4 A	4,7 A
Toide, ventilator	50 W	50 W
Elektritoiteallikas	230 V~ / 50 Hz	230 V~ / 50 Hz
Elektrisüsteemi kaitsmete kaitse	10 A	10 A
Temperatuurivahemik	5 – 32 °C	5 – 32 °C
Õhuniiskuse vahemik	Suhteline õhuniiskus 30–90%	Suhteline õhuniiskus 30–90%
Niiskuse eemaldamise jõudlus temperatuuril 30 °C / 80% RH	60 l / 24 h	80 l / 24 h
Kaitseaste	P X0	IP X0
Külmumissurve	2,5 Mpa	2,5 MPa
Auruõhk	1,0 Mpa	1,0 MPa
Külmaaine	R410a	R410a
Külmaainekogus	0,58 kg	0,72 kg
Mahuti maht, max	5,8 l	5,8 l
LED „Mahuti täis“ süttib, kui	3,9 l	3,9 l
Ruumi suurus (lae kõrgus 2,5 m)	150 – 200 m ³	250 – 300 m ³
Ruumipindala	60 – 80 m ²	100 – 120 m ²
Helivõimsustase L _{WA}	< 70 dB (A)	< 70 dB (A)
Helivõimsustase	L _{PA} 53 dB (A)	53 dB (A)
Kaal	51,5 kg	53,5 kg

Elektriskeem

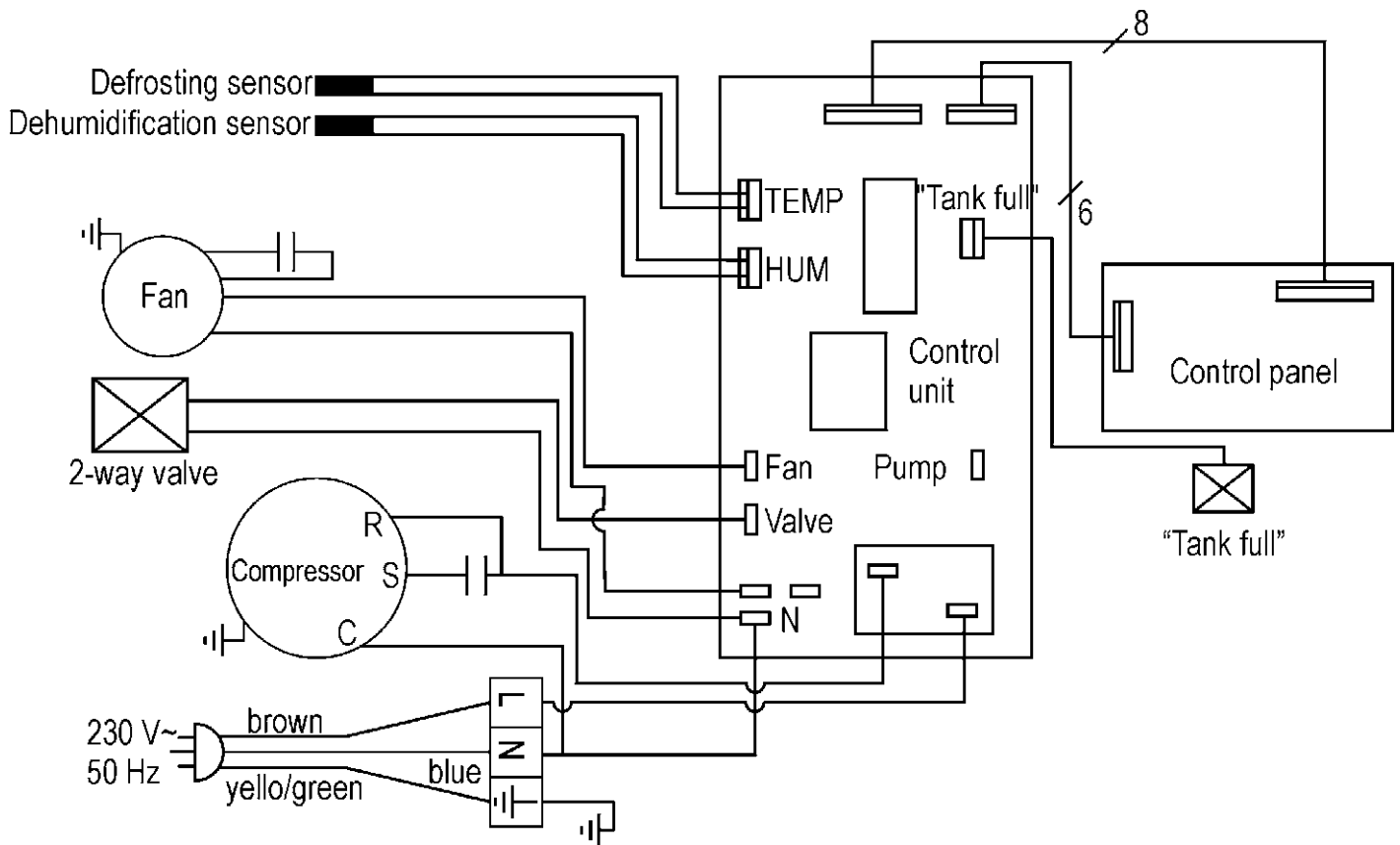

Sulatusandur Niiskuseemaldusandur Ventilator Kahesuunaline klapp Kompressor puunkollane/roheline sinine
 TEMP HUM „Mahuti täis“ Juhtseade Ventilator Klapp Pump Juhtpaneel „Mahuti täis“

Külmaaineahel

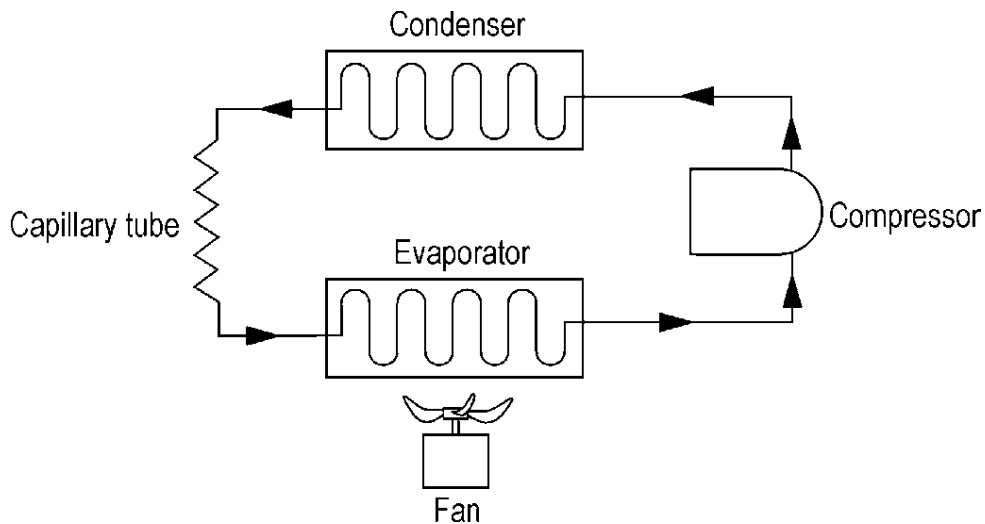

Kondensaator Kapillaartoru Kompressor Aurusti Ventilator

Varuosade nimekiri

Nr	Varuosa	Tähise number
1	417679	Liigendiga kate
2	417610	Veekogumismahuti koos stopperi ja ujukülitiga
3	417660	Vee äravooluvoolik
4	417661	Ümbrise uks
5	417655	Kinnitusvarras
6	417656	Õhufilter
7	417657	Ratas
8	417658	Juhistega silt juhtpaneelile
9	417622	Ujuküliti kpl
10	417618	Ohutuskleebis

Varuosade tellimisel tuleb alati näidata järgnev info:

õhuniiskuse eemaldaja tüüp, tootmisaasta ja varuosa number.
Muidu pole tarnimine võimalik!

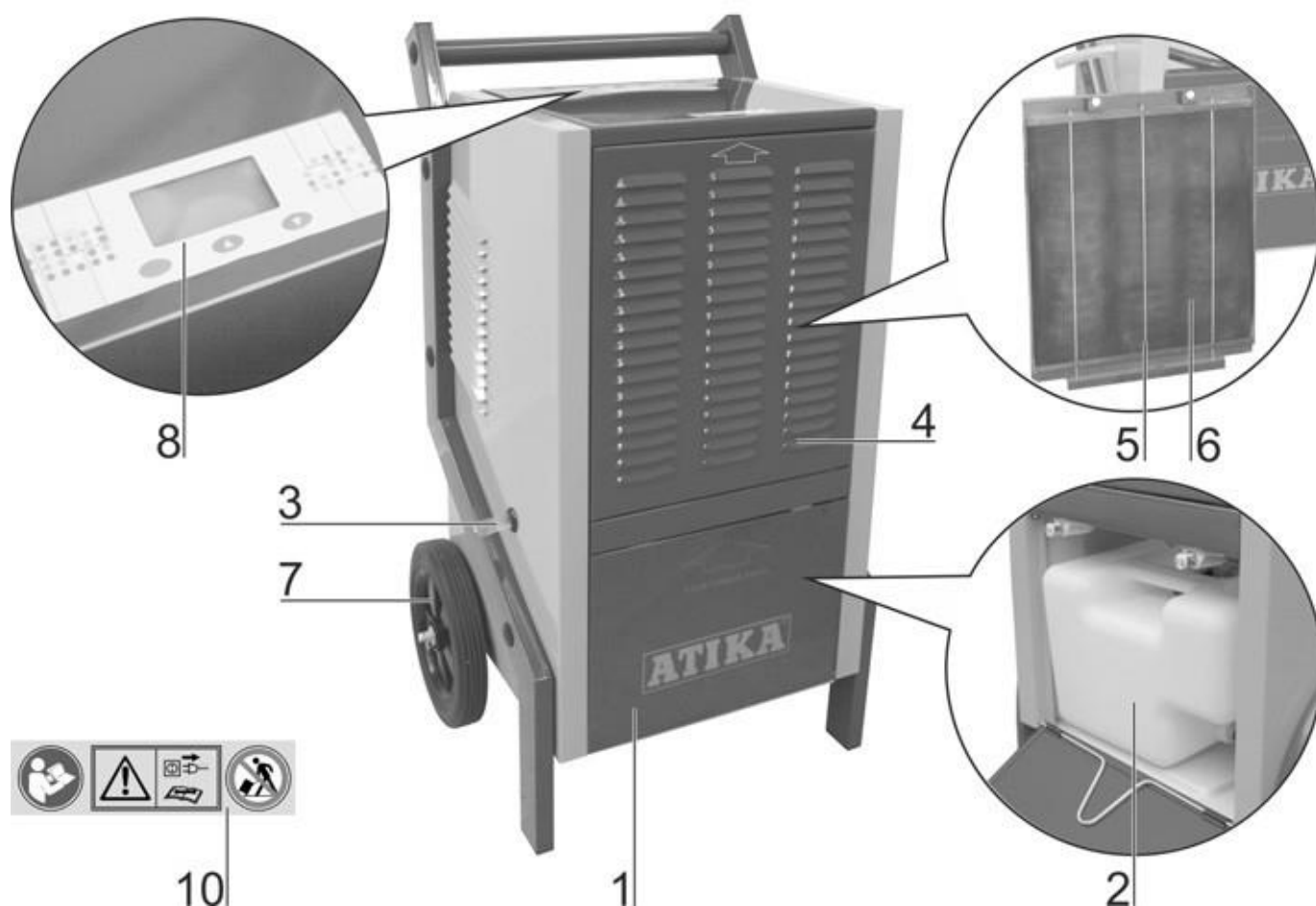

Garantii

Jälgige kaasasolevat garantiideklaratsiooni.

D	Baujahr	HR	Godina gradnje
GB	Tootmisaasta	I	Anno di costruzione
F	Année de construction	NL	Bouwjaar
BG	година на производство	PL	Rok produkcji
CZ	Rok výroby	RO	An de construcție
DK	Produktionsår	SK	Výrobný rok
H	Gyártási év	SLC	Leto izdelave

ATIKA GmbH

Josef-Drexler-Str. 8, 89331 Burgau • Saksamaa

Tel.: +49 (0) 82 22 / 41 47 08 – 0 • Faks +49 (0) 82 22 / 41 47 08 - 10

E-post: info@atika.de • Internet: www.atika.de