

1.

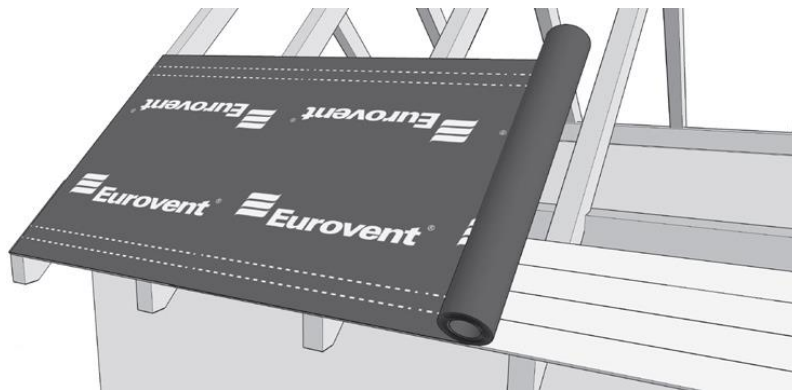

EST Paigaldusjuhend

Katusekatte aurutõkketile paigaldamine katusekatte aluskattena sõltub katuse kaldenurgast ja katusekatte materjalist. Liiga suure või liiga väikese katuse kaldenurga korral soovitame põhjalikult tutvuda katusekatte paigaldamise juhendiga.

1. Katusekatte aurutõkketile paigaldamist soovitame alustada katuse alumisest osast, kerides seda paralleelselt katuseräästaga. Aurutõkketile markeering peab jaama üles. Aurutõkketile peab olema paigaldatud ilma pingutamata. Vältige aurutõkketile liiga tugevat pingutamist sarikate vahele.

2A

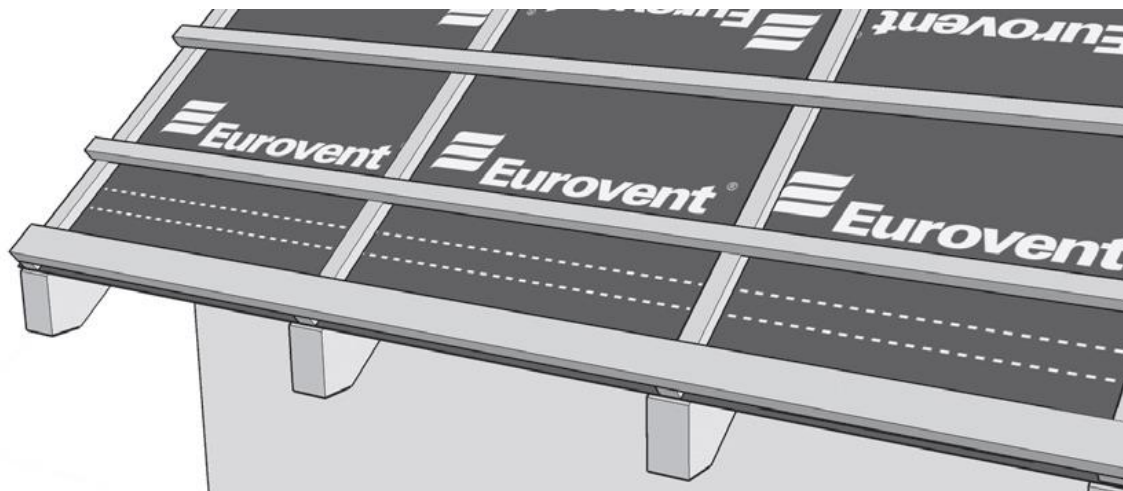

2B

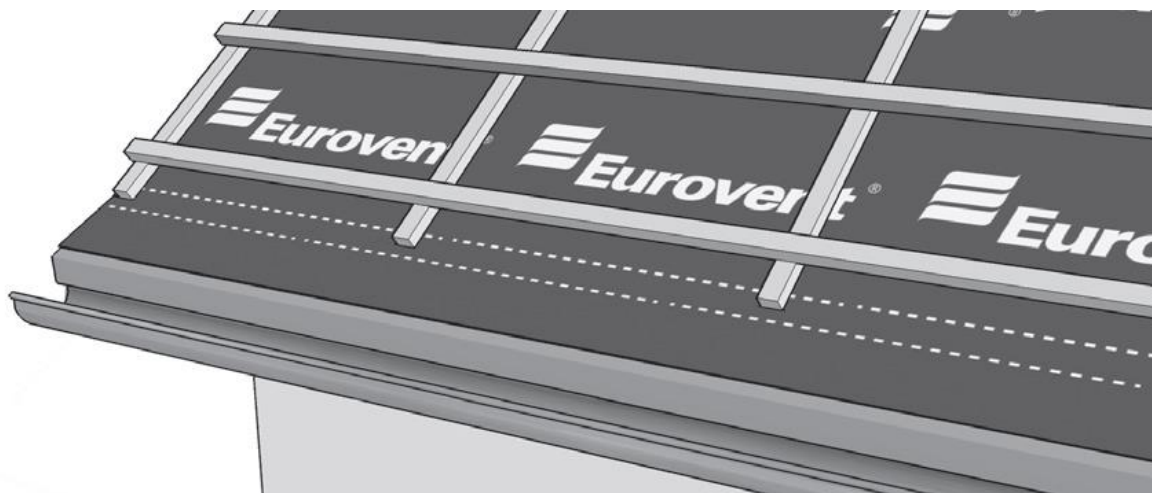

2. Katuseräästast lähedal peab aurutõkketile olema paigutatud katuseräästast metall-lehele roovituse all (**2A**) või karniisribale räästast kõrgemal (**2B**). Seejuures peab vältima veetaskute ja vastukallete tekkimist.

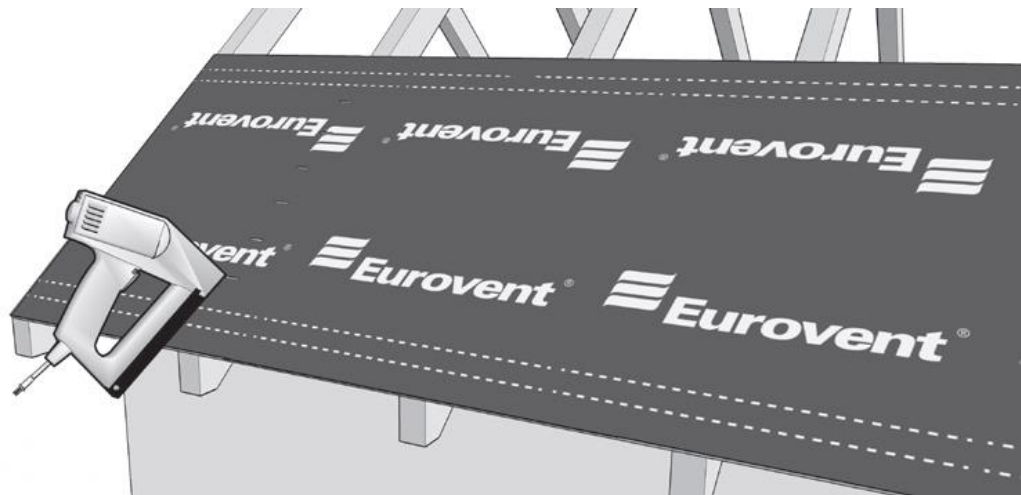

3. Aurutõkketuleb sarikate külge kinnitada papinaelte või klambritega.

4

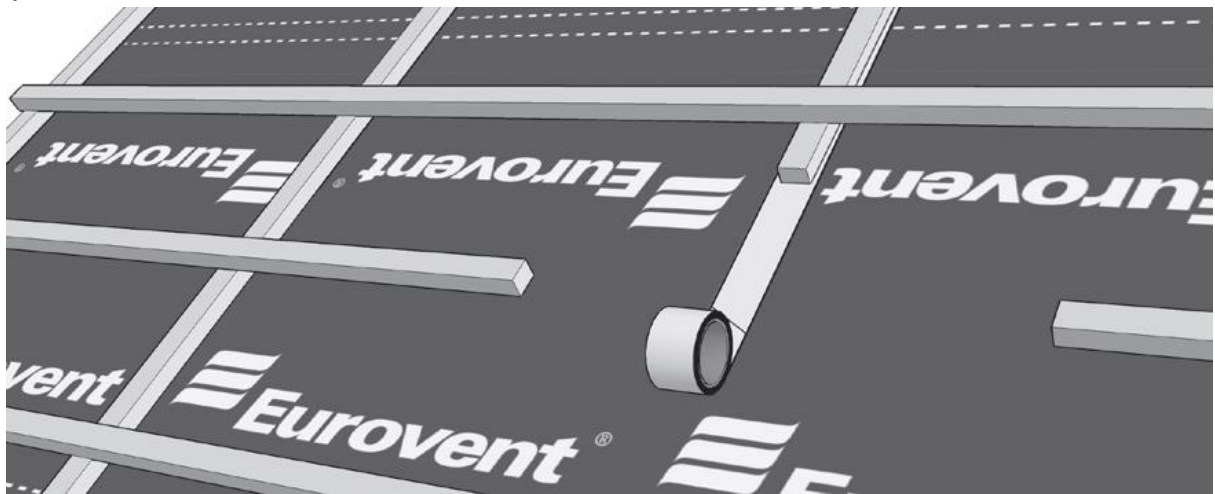

4. Hermeetilisuse tagamiseks sarikatel ja vee sissetungimise vältimiseks soovitame aurutõkketule ja sarika kinnituskohal kasutada kleepuvat tihenduslinti (tihenduslint naela ja krui aukudele 50mm x 30m).

5

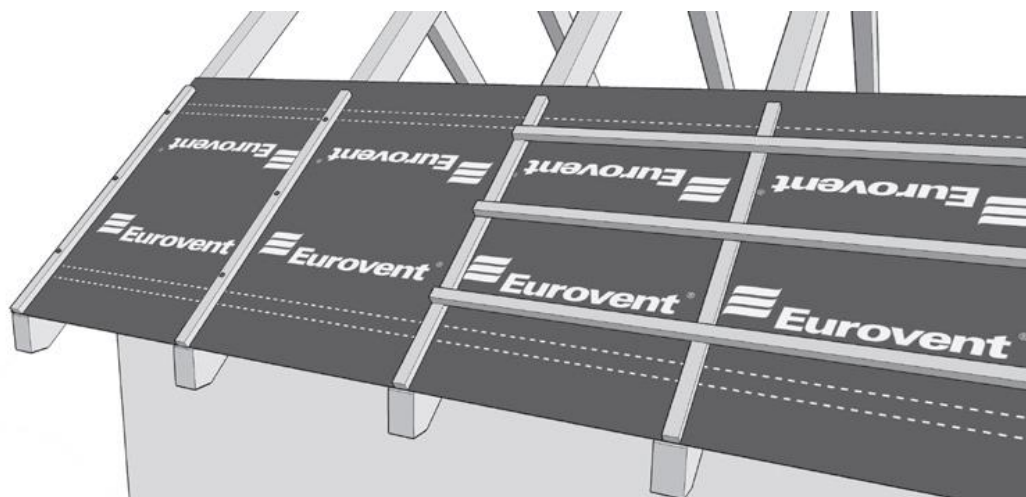

5. Kinnitage laiali laotatud aurutõkketulele naeltega ristroovitus ja roovitus. Ristroovitus tagab vahemaa aurutõkketule ja roovituse vahel. Roovituse ja ristroovituse paksus peab jääma vahemikku 7-10 cm. Pöörake tähelepanu sellele, et aurutõkketule kinnituskohad naelte või klambritega oleksid kaitstud tihenduslindiga (tihenduslint naela ja krui aukudele 50mm x 30m) ning et kinnituskohad asuksid ristroovituse all.

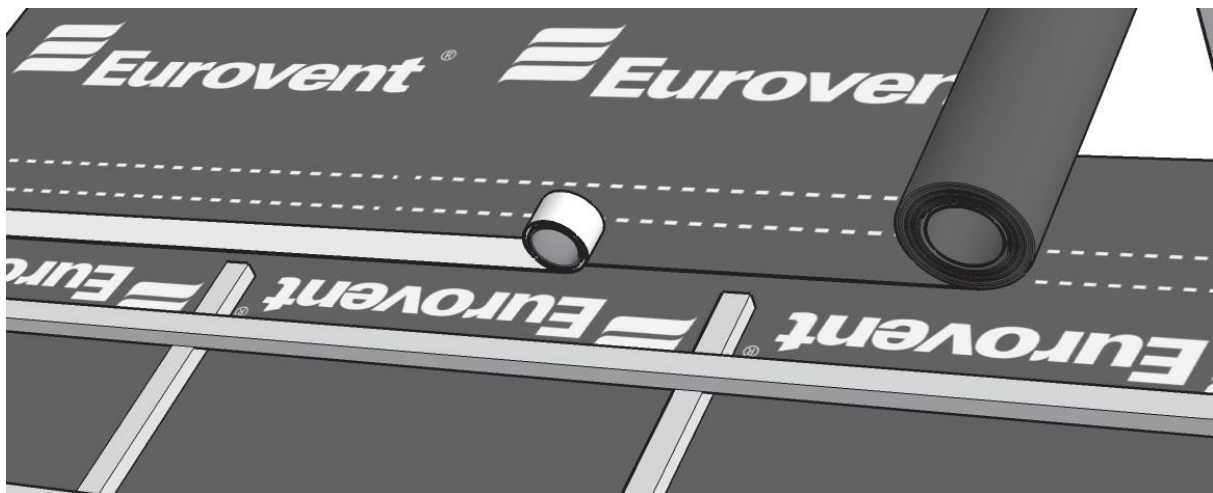

6. Paigaldage järgmine aurutõkketile kiht 10-15 cm ülekattega (kui katuse kalle on vaiksem kui 25 kraadi, siis peab ülekate olema 20 cm). Aurutõkketile efektiivse paigaldamise ja hermeetilisuse tagamiseks katke kõik ülekatted ühepoolse (näiteks E TOPBAND teibiga) või kahepoolse (näiteks DUO kahepoolse teibiga) ühenduslindiga. Osadel aurutõkketiledel on õiged teibid juba tehases kattele paigaldatud.

7A

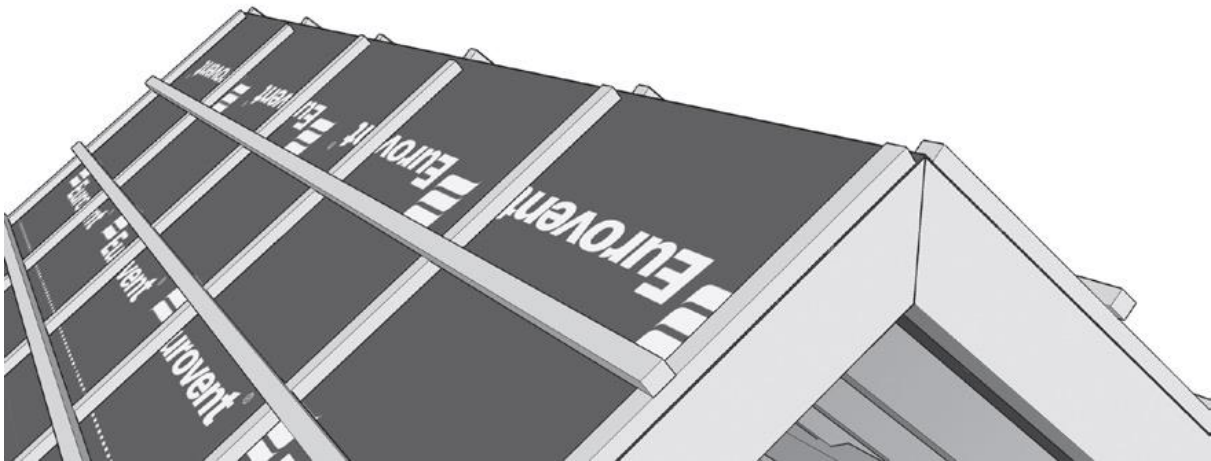

7B

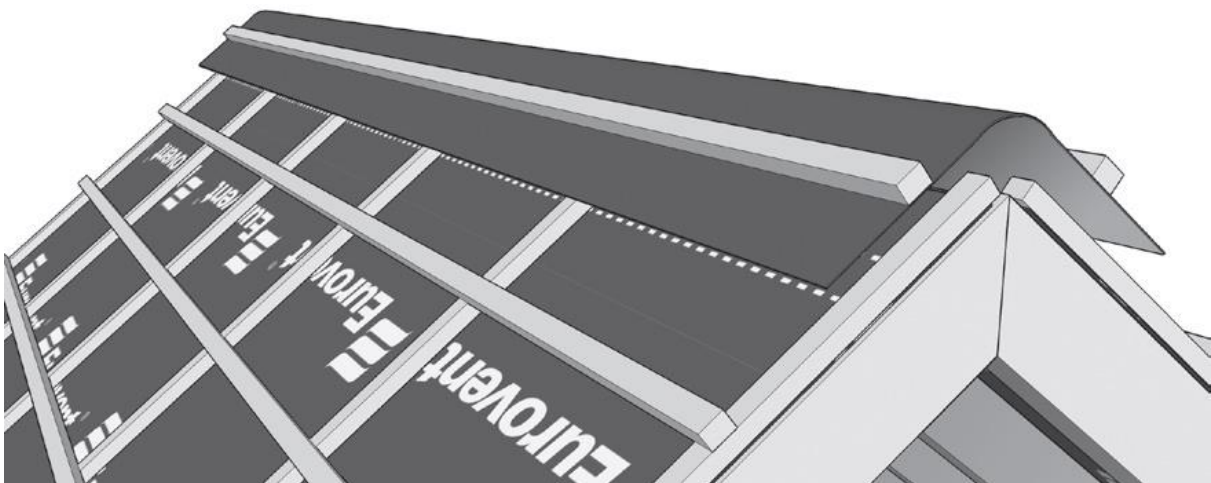

7. Mitteventileeritavate katusekonstruktsioonide korral laotatakse aurutõkketile lume ja vihma kaitseks üle katuseharja (7A). Ventileeritavate katusekonstruktsioonide korral peab aurutõkketile lõppema kuni 5 cm kaugusel kõige kõrgemast katuseharja kohast (7B). Tekkinud ventilatsioonituleb tugevdada ristroovitusel asetatud aurutõkketile ribaga nii, et see kataks katusekatte aurutõkketile umbes 20 cm ulatuses.

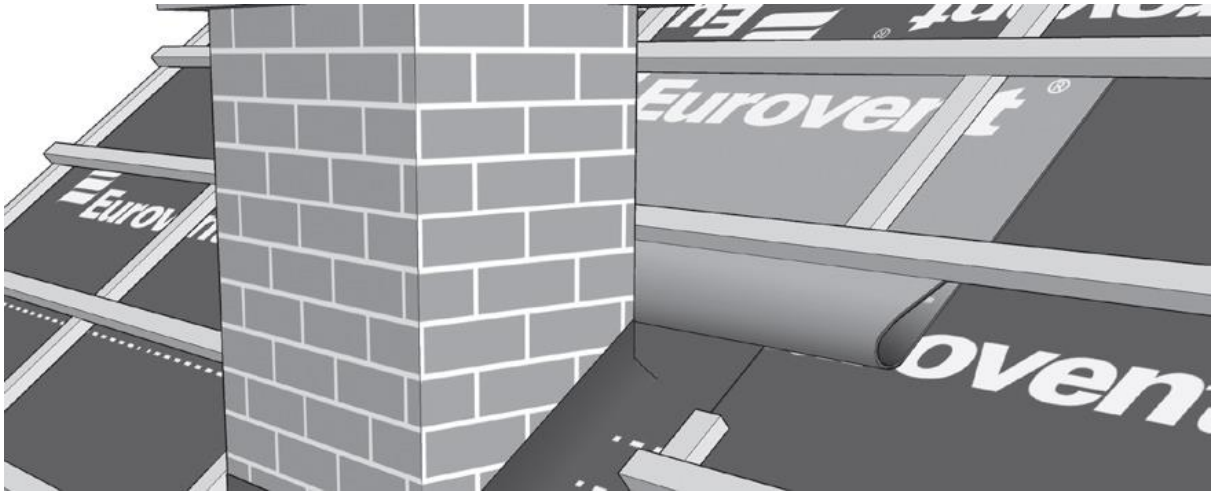

8. Katusekattest eemalduvate elementide korral (katuseaknad, suitsutorud) tuleb aurutõkkekilesse teha sisselõige, seejärel pingutada ning kinnitada (näiteks butüülteibiga). Elementide kohale tuleb moodustada aurutõkkekile kihtidest renn. Paigaldage aurutõkkekile ülekatte alla elementide lahedal, keerake alumine äär üles ning kinnitage roovituse külge. Moodustage rennist väljapoole suunatud aravoolukanal.

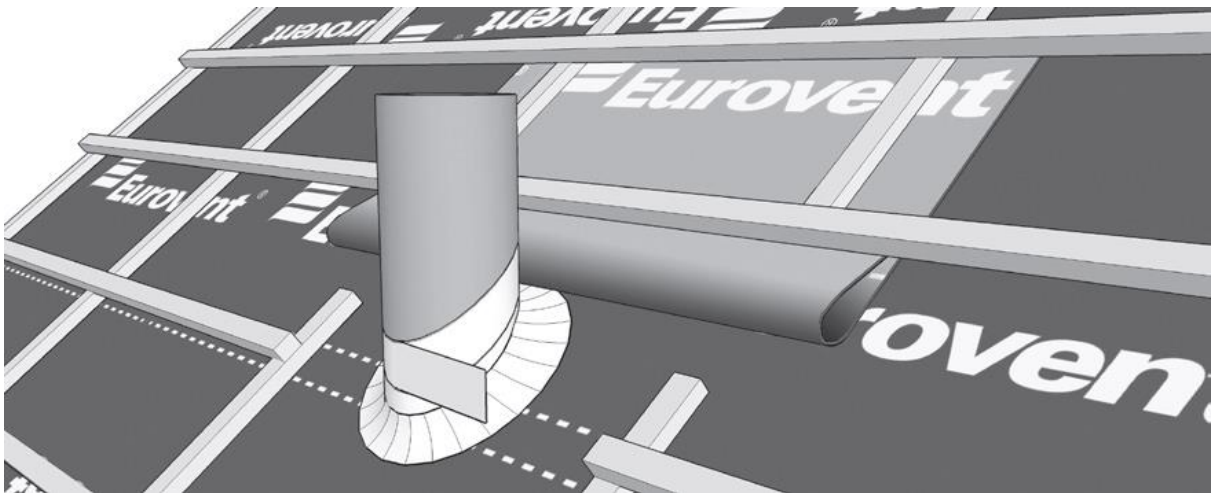

9. Väikesemõõtmeliste elementide korral (nt ventilatsioonitorud) lõigake aurutõkkekilele trapetsikujuliseks ning kinnitage ääred kindlalt roovituse külge. Aurukindel katusekatte aurutõkkekile on kaldkatuste ehitusel kasutatav aluskatte materjal. Tanu kõrgele aurukindlusele on võimalik selle otsene kokkupuude soojusisolatsiooniga ning puudub vajadus membraani ja soojusisolatsiooni vahelise ventilatsioonipilu tegemiseks. Paigaldusjuhendis esitatud juhendite täpsel järgimisel tagatakse toote garantii. Paigaldusjuhendi juhiste mittejärgimisel on tootjal õigus keelduda pretensioonide aktsepteerimisest. Pretensioonide esitamiseks hoidke alles rullil olev silt. Aurutõkkekile on kaetud spetsiaalse funktsionaalse kilega, mis kaitseb materjali vee sissetungimise eest. Rulle tuleb säilitada niiskus- ja UV-kindlates suletud ruumides. Rulle peab transportima suletud transpordivahendites, tagades nende kaitse mehaaniliste vigastuste eest. Aurutõkkekilet tuleb kaitsta keemiliste ainete eest, eriti lahustite baasil valmistatud ainete eest. Keemilised ained halvendavad aurutõkkekile tehnilisi näitajaid ja tekitavad pöördumatuid kahjustusi. Kasutusjuhendis esitatud teave, soovitusel ja juhised põhinevad meie käesolevatel teadmistel, analüüsidel ja katsetustel. Me ei vastuta seadme mittenõuetekohase kasutamise või paigaldamise tagajärgede eest. Käesoleva materjali kasutajad peavad kõikide olemasolevate vahenditega, kaasa arvatud lõpptoote kontrollimine, veenduma tarnitavate materjalide sobivusest. Katusekatte paigaldamine peaks olema lõpule viidud 6 nädala jooksul peale aluskatte paigaldamist.

Maaletooja ja tehniline informatsioon: Hammerjack OÜ

www.hammerjack.eu

www.rauakaubad.ee

HammerJack